

SYSTEM + PRUNIER vous présente son nouveau catalogue.
Découvrez sur 48 pages des accessoires de pose pour l'aménagement intérieur,
l'agencement, le bâtiment et les finitions, dont les nouveautés ci-dessous.

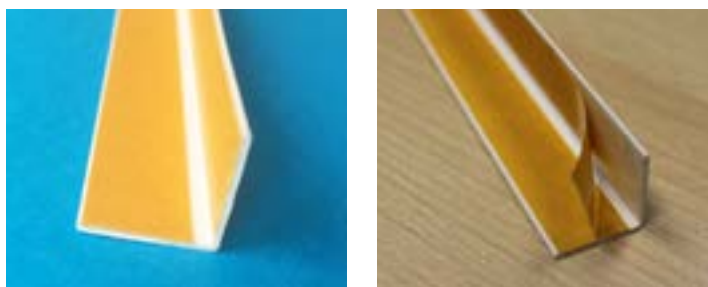

LES NOUVEAUTÉS DANS CE CATALOGUE

Cornières autocollantes



La cornière prête à poser !
Bandes adhésives haute performance.
Barres de 2,60 m

+ de détails Page 32

SYSTEMCAL porte



Le dispositif cale-porte ou bloque-porte avec levier de blocage.
Très utile !

+ de détails Page 48

Butoir «SOFT»



Silentac super-silencieux !
Minimise les bruits de fermeture
et prolonge la vie des portes et des tiroirs.

+ de détails Page 38

Obturateur décoratif



Pour les trous invisibles !
Bouchons et finition
en 40 coloris.

+ de détails Page 13

Emballage personnalisé

Votre logo gratuit !
Une marchandise à votre nom
pour séduire et fidéliser vos clients.

+ de détails Page 49



Levier multifonction de réglage, levage, blocage



La seconde main de chantier



Pose de parquet



Pose de vitrage



Blocage de porte



Dégondage de porte



Pose de menuiseries

Accessoire indispensable pour la pose de menuiseries alu ou PVC, de façades, murs rideaux, pour l'agencement, le réglage de produits verriers, de pierres, marbres, pour bloquer ou dégondage une porte, etc ...

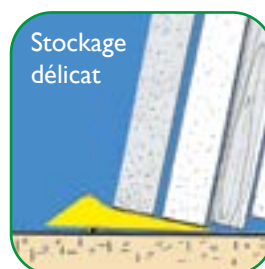

Stockage délicat



Levage de lourdes charges

Patins antidérapants pour blocage (porte, stockage). Uniquement sur la Réf. 795

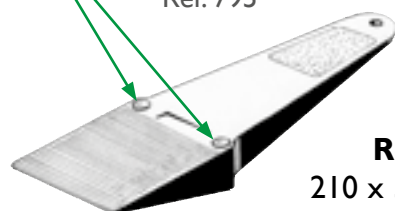

Réf. 795
210 x 57 x 31 mm

VERSION Réf. 795 M Plastique haute résistance ✳
Pour les miroitiers (noir) 210 x 57 x 31 mm

Réf.	Couleur	Code	Désignation	Conditionnement	Le 100/€H.T.	La Bte/€H.T.	Qté.
795	Yellow	LRJS795	Levier multifonction	Boîte de 10 leviers	909,50 €	90,95 €	10
		LRJE795	Levier multifonction	Boîte ECO de 50 leviers	770,80 €	385,40 €	50
795M	Black	LRNP795	Levier multifonction *	Boîte de 5 leviers	1132,00 €	56,60 €	5
		LRNE795	Levier multifonction *	Boîte ECO de 20 leviers	1037,00 €	207,40 €	20



COINS SYSTEMCAL



Réf. 500
20 x 15 x 6 mm
Cranté

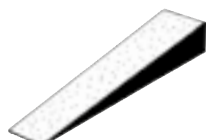

Réf. 501
75 x 15 x 8 mm
Recoupable

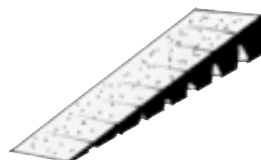

Réf. 501 S
100 x 20 x 8 mm
Prédécoupé

Petit assortiment
500 et 501
en vente page 26
Réf. 1526



Réf.	Couleur	Code	Désignation	Conditionnement	Le 100/€H.T.	La Bte/€H.T.	Qté.
500	White	MC*P500	Coin cranté 20 x 15 x 6 mm	Boîte de 200 coins	23,60 €	47,20 €	200
		MC*E500	Coin cranté 20 x 15 x 6 mm	Boîte ECO de 1000 coins	17,25 €	172,50 €	1000
501	White	CO*P501	Coin 75 x 15 x 8 mm	Boîte de 100 coins	39,05 €	39,05 €	100
		CO*E501	Coin 75 x 15 x 8 mm	Boîte ECO de 1000 coins	23,60 €	236,00 €	1000
501S	White	C*P501S	Coin sécable 100 x 20 x 8 mm	Boîte de 100 coins	39,30 €	39,30 €	100
		C*E501S	Coin sécable 100 x 20 x 8 mm	Boîte ECO de 1000 coins	29,50 €	295,00 €	1000

Cales individuelles avec ressort de maintien

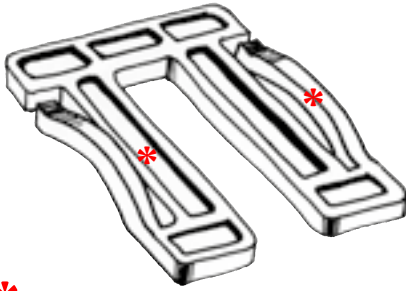

* Avec 2 ressorts de maintien

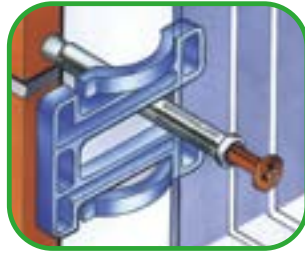

Les cales restent parfaitement à l'endroit désiré.

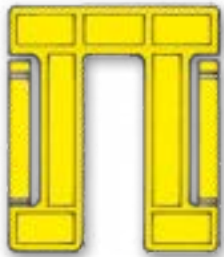

Réf. 741
42 x 50 x 1,5 mm
Jaune



Réf. 743
42 x 50 x 3 mm
Rouge

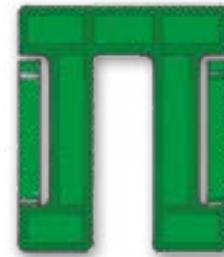

Réf. 745
42 x 50 x 5 mm
Vert

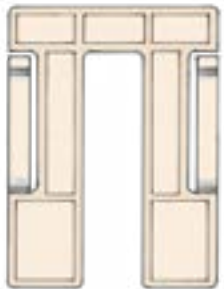

Réf. 761
42 x 60 x 1,5 mm
Beige

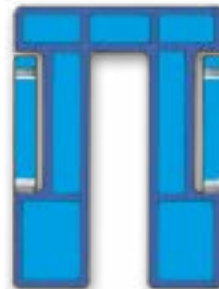

Réf. 763
42 x 60 x 3 mm
Bleu



Réf. 765
42 x 60 x 5 mm
Orange

Réf.	Couleur	Code	Désignation	Conditionnement	Le 100/€H.T.	La Bte/€H.T.	Qté.
741	Jaune	CJP741 I	Cale individuelle 1,5 mm	Sachet de 100 cales	17,90 €	17,90 €	100
		CJE741 I	Cale individuelle 1,5 mm	Boîte de 1000 cales	14,80 €	148,00 €	1000
743	Rouge	CRP7433	Cale individuelle 3 mm	Sachet de 100 cales	22,40 €	22,40 €	100
		CRE7433	Cale individuelle 3 mm	Boîte de 1000 cales	18,95 €	189,50 €	1000
745	Vert	CVP7455	Cale individuelle 5 mm	Sachet de 100 cales	29,20 €	29,20 €	100
		CVE7455	Cale individuelle 5 mm	Boîte de 1000 cales	24,00 €	240,00 €	1000
746	Mixte	ACAP746	Ass. de 200 cales de chaque	Paquet de 3 x 200 cales	*	131,70 €	600
761	Beige	CCP761 I	Cale individuelle 1,5 mm	Sachet de 100 cales	24,10 €	24,10 €	100
		CCE761 I	Cale individuelle 1,5 mm	Boîte de 1000 cales	19,90 €	199,00 €	1000
763	Bleu	CBP7633	Cale individuelle 3 mm	Sachet de 100 cales	30,25 €	30,25 €	100
		CBE7633	Cale individuelle 3 mm	Boîte de 1000 cales	25,00 €	250,00 €	1000
765	Orange	COP7655	Cale individuelle 5 mm	Sachet de 100 cales	40,20 €	40,20 €	100
		COE7655	Cale individuelle 5 mm	Boîte de 1000 cales	33,40 €	334,00 €	1000
766	Mixte	ACAP766	Ass. de 200 cales de chaque	Paquet de 3 x 200 cales	*	179,50 €	600



Gamme de cales de pose individuelles 30 x 40



1 mm

2 mm

3 mm

4 mm

5 mm



Cale fourchette individuelle plastique
5 épaisseurs disponibles
Existe en boîte assortiment *



Le calage est présent dans tous les domaines du bâtiment

- ▶ Pose de menuiseries (bois, ALU, PVC)
- ▶ Pose de terrasses (bois, composite)
- ▶ Agencements intérieurs (placards, cuisines, etc.)
- ▶ Pose de fermetures, métalleries, serrureries
- ▶ Calages divers: meubles, tables, etc.

Son principe de réglette crantée permet l'utilisation de vis de \varnothing 4 à 6 mm avec une parfaite superposition des cales. Les réglettes auto-cassables permettent également l'utilisation d'un ensemble vis et cheville jusqu'à \varnothing 12 mm.



Réf. 7011
30 x 40 x 1 mm
Vert



Réf. 7012
30 x 40 x 2 mm
Noir



Réf. 7013
30 x 40 x 3 mm
Blanc



Réf. 7014
30 x 40 x 4 mm
Gris



Réf. 7015
30 x 40 x 5 mm
Bleu

Réf.	Couleur	Code	Désignation	Conditionnement	Le 100/€H.T.	La Bte/€H.T.	Qté.
7011	Vert	CVP7011	Cale fourchette 1 mm	Sachet de 100 pièces	5,10 €	5,10 €	100
7012	Noir	CNP7012	Cale fourchette 2 mm	Sachet de 100 pièces	6,35 €	6,35 €	100
7013	Blanc	CWP7013	Cale fourchette 3 mm	Sachet de 100 pièces	7,45 €	7,45 €	100
7014	Gris	CGP7014	Cale fourchette 4 mm	Sachet de 100 pièces	8,55 €	8,55 €	100
7015	Bleu	CBP7015	Cale fourchette 5 mm	Sachet de 100 pièces	9,40 €	9,40 €	100
7001	Assortiment	AKP7001	Ass. 20 cales de chaque	Sachet de 100 pièces	*	9,20 €	100
7011	Vert	CVE7011	Cale fourchette 1 mm	Paquet de 1000 pièces	4,60 €	46,00 €	1000
7012	Noir	CNE7012	Cale fourchette 2 mm	Paquet de 1000 pièces	5,65 €	56,50 €	1000
7013	Blanc	CWE7013	Cale fourchette 3 mm	Paquet de 1000 pièces	6,55 €	65,50 €	1000
7014	Gris	CGE7014	Cale fourchette 4 mm	Paquet de 1000 pièces	7,45 €	74,50 €	1000
7015	Bleu	CBE7015	Cale fourchette 5 mm	Paquet de 1000 pièces	8,40 €	84,00 €	1000
7001	Assortiment	AKS7001	Ass. 200 cales de chaque	Paquet de 5 x 200 pièces	*	75,30 €	1000
7001	Assortiment	AKX7001	Ass. 200 cales de chaque	À partir de 10 assortiments	*	68,35 €	1000

Gamme de cales de pose en réglettes



La cale qui reste à l'endroit où on la pose grâce à son principe de ressort.

- 1 Cales reliées par charnière.
- 2 Amorce de prédécoupe.
- 3 Empilage à l'épaisseur désirée par pliage.



Réf. 750

16 x 50 x 1,3 mm
Réglette de 10 cales



Réf. 751

20 x 50 x 1,3 mm
Réglette de 10 cales



Réf. 701

30 x 40 x 1,3 mm
Réglette de 10 cales



Réf. 720

36 x 45 x 1,7 mm
Réglette de 8 cales

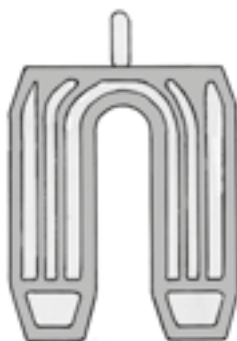

Réf. 721

50 x 60 x 2 mm
Réglette de 6 cales



Réf. 702

30 x 80 x 1,3 mm
Réglette de 10 cales

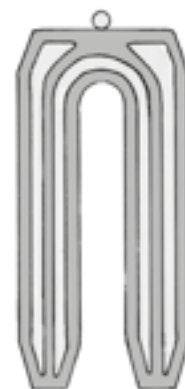

Réf. 722

36 x 80 x 1,7 mm
Réglette de 8 cales

Réf.	Couleur	Code	Désignation	Conditionnement	Le 100/€H.T.	La Bte/€H.T.	Qté.
701		SCJP701	Cale fourchette 30 x 40 mm vis de ø 7 mm	Paquet : 100 réglettes de 10 cales	48,25 €	48,25 €	100
		SCIS701		Par 10 paquets et + (le paquet)	46,50 €	46,50 €	100
702		SCJP702	Cale fourchette 30 x 80 mm vis de ø 7 mm	Paquet : 100 réglettes de 10 cales	59,15 €	59,15 €	100
		SCIS702		Par 10 paquets et + (le paquet)	56,75 €	56,75 €	100
720		SCJP720	Cale fourchette 36 x 45 mm vis de ø 10 mm	Paquet : 100 réglettes de 8 cales	62,75 €	62,75 €	100
		SCIS720		Par 10 paquets et + (le paquet)	61,20 €	61,20 €	100
722		SCJP722	Cale fourchette 36 x 80 mm vis de ø 10 mm	Paquet : 100 réglettes de 8 cales	64,45 €	64,45 €	100
		SCIS722		Par 10 paquets et + (le paquet)	62,40 €	62,40 €	100
721		SCJP721	Cale fourchette 50 x 60 mm vis de ø 12 mm	Paquet : 100 réglettes de 6 cales	73,90 €	73,90 €	100
		SCIS721		Par 10 paquets et + (le paquet)	71,90 €	71,90 €	100
750		SCJP750	Cale universelle 16 x 50 mm	Paquet : 100 réglettes de 10 cales	41,10 €	41,10 €	100
		SCIS750		Par 10 paquets et + (le paquet)	39,20 €	39,20 €	100
751		SCJP751	Cale universelle 20 x 50 mm	Paquet : 100 réglettes de 10 cales	43,30 €	43,30 €	100
		SCIS751		Par 10 paquets et + (le paquet)	41,60 €	41,60 €	100

Cales plastique pour vitrage, agencement etc.

Cales plates plastique indispensables pour la pose dans tous les corps de métiers du second oeuvre



- résistantes
- imputrescibles
- différentes tailles et épaisseurs
- autodrainantes
- striage antidérapant



Différentes boîtes d'assortiments pour toutes les professions du bâtiment: Utile et pratique!

Rouge	6 mm
Bleu	5 mm
Gris	4 mm
Blanc	3 mm
Noir	2 mm
Vert	1 mm



Réf. AKP + Boîte assortiment 30 cales x 18 = 540 cales				
Couleur	Hauteur	Largeur	Longeur	Qté
VERT	1 mm	20 mm	100 mm	30
VERT	1 mm	24 mm	100 mm	30
VERT	1 mm	28 mm	100 mm	30
NOIR	2 mm	20 mm	100 mm	30
NOIR	2 mm	24 mm	100 mm	30
NOIR	2 mm	28 mm	100 mm	30
BLANC	3 mm	20 mm	100 mm	30
BLANC	3 mm	24 mm	100 mm	30
BLANC	3 mm	28 mm	100 mm	30
GRIS	4 mm	20 mm	100 mm	30
GRIS	4 mm	24 mm	100 mm	30
GRIS	4 mm	28 mm	100 mm	30
BLEU	5 mm	20 mm	100 mm	30
BLEU	5 mm	24 mm	100 mm	30
BLEU	5 mm	28 mm	100 mm	30
ROUGE	6 mm	20 mm	100 mm	30
ROUGE	6 mm	24 mm	100 mm	30
ROUGE	6 mm	28 mm	100 mm	30

Réf. 4520 Lot de 520 cales souples
Dans la limite des stocks disponibles

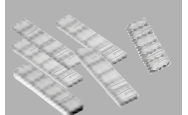
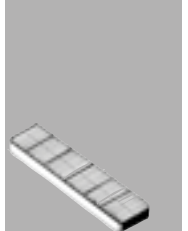
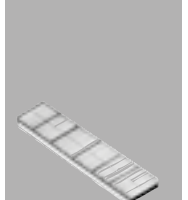
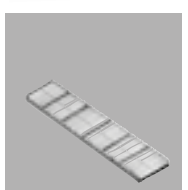

Réf.	Couleur	Code	Désignation	Conditionnement	Le 100/€H.T.	La Bte/€H.T.	Qté.
KP20		KP1VE20	Cale plate 20 x 100 x 1 mm	Boîte de 1000 cales	6,45 €	64,50 €	1000
		KP2NE20	Cale plate 20 x 100 x 2 mm	Boîte de 1000 cales	7,40 €	74,00 €	1000
		KP3VE20	Cale plate 20 x 100 x 3 mm	Boîte de 1000 cales	7,90 €	79,00 €	1000
		KP4GE20	Cale plate 20 x 100 x 4 mm	Boîte de 1000 cales	9,40 €	94,00 €	1000
		KP5BE20	Cale plate 20 x 100 x 5 mm	Boîte de 1000 cales	10,30 €	103,00 €	1000
		KP6RE20	Cale plate 20 x 100 x 6 mm	Boîte de 1000 cales	11,65 €	116,50 €	1000
AKP20		AK20S12	Ass. cales 20 x 100 mm	Assortiment de 1200 cales	*	129,60 €	1200
KP24		KP1VE24	Cale plate 24 x 100 x 1 mm	Boîte de 1000 cales	7,80 €	78,00 €	1000
		KP2NE24	Cale plate 24 x 100 x 2 mm	Boîte de 1000 cales	8,70 €	87,00 €	1000
		KP3VE24	Cale plate 24 x 100 x 3 mm	Boîte de 1000 cales	10,30 €	103,00 €	1000
		KP4GE24	Cale plate 24 x 100 x 4 mm	Boîte de 1000 cales	12,60 €	126,00 €	1000
		KP5BE24	Cale plate 24 x 100 x 5 mm	Boîte de 1000 cales	14,10 €	141,00 €	1000
		KP6RE24	Cale plate 24 x 100 x 6 mm	Boîte de 1000 cales	15,70 €	157,00 €	1000
AKP24		AK24S12	Ass. cales 24 x 100 mm	Assortiment de 1200 cales	*	166,70 €	1200
KP28		KP1VE28	Cale plate 28 x 100 x 1 mm	Boîte de 1000 cales	9,40 €	94,00 €	1000
		KP2NE28	Cale plate 28 x 100 x 2 mm	Boîte de 1000 cales	10,60 €	106,00 €	1000
		KP3VE28	Cale plate 28 x 100 x 3 mm	Boîte de 1000 cales	11,65 €	116,50 €	1000
		KP4GE28	Cale plate 28 x 100 x 4 mm	Boîte de 1000 cales	12,60 €	126,00 €	1000
		KP5BE28	Cale plate 28 x 100 x 5 mm	Boîte de 1000 cales	13,40 €	134,00 €	1000
		KP6RE28	Cale plate 28 x 100 x 6 mm	Boîte de 1000 cales	14,10 €	141,00 €	1000
AKP28		AK28S12	Ass. cales 28 x 100 mm	Assortiment de 1200 cales	*	172,30 €	1200
AKP+		KKPS540	Lot mixte 20, 24 et 28 mm	Lot de 540 cales	*	79,20 €	540
AKP+		KKPX540	Lot mixte 20, 24 et 28 mm	À partir de 10 lots de 540 cales	*	71,55 €	540
4520		KDS4520	Lot de cales Polyéthylène	520 cales souples	*	171,55 €	520

Gamme de cales de pose charges lourdes 44 x 100

Dureté SHORE D - 70
Charge maximale 3,5 tonnes par cale

2 mm



3 mm



4 mm



5 mm

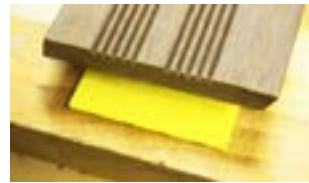

Résistantes
Imputrescibles
Différentes épaisseurs
Autodrainantes
Striage antidérapant



Cales prévues pour charges lourdes

- ▶ Isolation par l'extérieur
- ▶ Façades vitrées, murs rideaux
- ▶ Portails métalliques, portes de garage
- ▶ Marbreries etc.
- ▶ Maisons ossature bois
- ▶ Planchers, terrasses lieux publics
- ▶ Préfabrications

Nous proposons pour toutes les professions du bâtiment
une boîte d'assortiment avec 100 cales de chaque épaisseur. Utile et pratique.



Réf. KP44-2
44 x 100 x 2 mm
Gris



Réf. KP44-3
44 x 100 x 3 mm
Bordeaux



Réf. KP44-4
44 x 100 x 4 mm
Jaune



Réf. KP44-5
44 x 100 x 5 mm
Vert

Réf.	Couleur	Code	Désignation	Conditionnement	Le 100/€H.T.	La Bte/€H.T.	Qté.
KP44		KP2GE44	Cale plate 44 x 100 x 2 mm	Boîte de 500 cales	39,85 €	199,25 €	500
		KP3DE44	Cale plate 44 x 100 x 3 mm	Boîte de 500 cales	42,90 €	214,50 €	500
		KP4JE44	Cale plate 44 x 100 x 4 mm	Boîte de 500 cales	45,80 €	229,00 €	500
		KP5VE44	Cale plate 44 x 100 x 5 mm	Boîte de 500 cales	46,75 €	233,75 €	500
AKP44		AK44S04	Ass. cales 44 x 100 mm	Assortiment de 400 cales	*	175,20 €	400

Les coins de calage crantés à utiliser partout complément indispensable des BLOCFIX

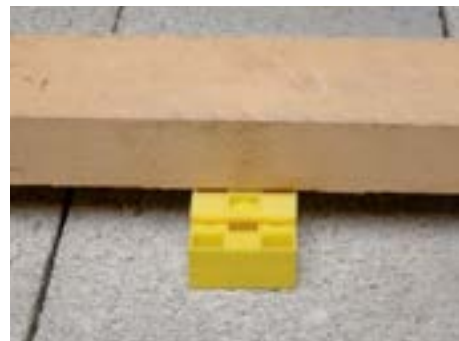

Boîte assortiment

Assortiment 260 coins :

70 réf. 3010
90 réf. 408F
60 réf. 4515
40 réf. 4525



Insensibles à l'humidité et aux variations de température
(à clouer ou visser après réglage)

S'UTILISENT DANS TOUTES LES APPLICATIONS DU BÂTIMENT :
Terrasses bois, Planchers, Scellements, Charpentes,
Murs et Cloisons, Echafaudages, Cale porte,
Menuiseries, Agencements,...
existe en boîte assortiment *



Réf. 3010

80 x 30 x 10 mm

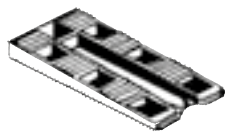

FOURCHETTE

Réf. 408F

80 x 40 x 8 mm

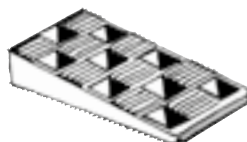

Réf. 4515

90 x 45 x 15 mm

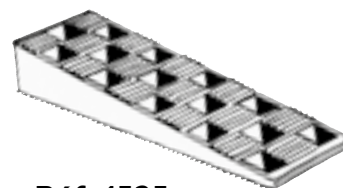

Réf. 4525

140 x 45 x 25 mm

	Réf.	Couleur	Code	Désignation	Conditionnement	Le 100/€H.T.	La Bte/€H.T.	Qté.
	3010		KDSVP10	Coin KDS 3010	Boîte de 100 coins	62,15 €	62,15 €	100
			KDSVE10	Coin KDS 3010	Boîte ECO de 350 coins	52,90 €	185,15 €	350
			KDSVM10	Coin KDS 3010	Boîte MAXI de 1000 coins	43,00 €	430,00 €	1000
	408F		KDSOP8F	Coin KDS 408F	Boîte de 80 coins	64,87 €	51,90 €	80
			KDSOE8F	Coin KDS 408F	Boîte ECO de 350 coins	55,50 €	194,25 €	350
			KDSOM8F	Coin KDS 408F	Boîte MAXI de 1000 coins	45,47 €	454,70 €	1000
	4515		KDSMP15	Coin KDS 4515	Boîte de 48 coins	78,33 €	37,60 €	48
			KDSME15	Coin KDS 4515	Boîte ECO de 175 coins	69,14 €	121,00 €	175
			KDSMM15	Coin KDS 4515	Boîte MAXI de 960 coins	58,99 €	566,30 €	960
	4525		KDSJP25	Coin KDS 4525	Boîte de 18 coins	132,24 €	23,80 €	18
			KDSJE25	Coin KDS 4525	Boîte ECO de 130 coins	118,96 €	154,65 €	130
			KDSJM25	Coin KDS 4525	Boîte MAXI de 500 coins	108,92 €	544,60 €	500
	4260		KDS4260	Assortiment 260 coins (70 : 3010	1 Boîte assortiment 260 coins	*	180,90 €	1
			KDX4260	90 : 408F - 60 : 4515 - 40 : 4525)	Par 10 Boîtes et plus (la Boîte)	*	167,40 €	1

Pour les calages importants de 10 cm et plus

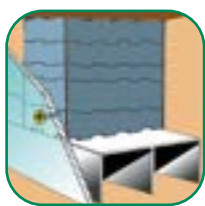

Pour Plancher, Terrasse bois, Placard, Bâti, Huisserie, Menuiserie etc. Réalisé en plastique régénéré, empilable. (Il est conseillé de les visser ou les clouer après réglage)

Réf. 740

80 x 40 mm

Jeu de 6 modèles de
10 - 12,5 - 15 - 17,5 - 20 et 25 mm.
Lot indivisible.



Réf.	Couleur	Code	Désignation	Conditionnement	Le 100/€H.T.	La Bte/€H.T.	Qté.
740		BFNP740	Jeu indivisible de 6 cales	Boîte de 10 jeux de 6 cales	367,50 €	36,75 €	10
		BFNE740	Jeu indivisible de 6 cales	Boîte de 100 jeux de 6 cales	306,55 €	306,55 €	100

PLOT DE TERRASSE KDFIX



Kit pour plot de terrasse bois

composé de 2 KDS 408F et 4 cm de cales BLOCFIX en 2 ou 3 pièces, afin de réaliser toutes les compositions possibles de 1 à 5 cm.

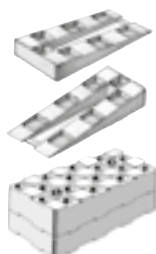

Réf. 942

80 x 40 x 50 mm



Hauteur réglable de 1 à 5 cm

Permet de caler au millimètre les chevrons de terrasse en les isolant de l'humidité du sol. Après réglage, solidarisez les KDFIX par clouage, vissage ou collage.

Réf.	Couleur	Code	Désignation	Conditionnement	Le 100/€H.T.	La Bte/€H.T.	Qté.
942		KDFS942	Kit plots de terrasse	Boîte de 25 kits	295,40 €	73,85 €	25
		KDFX942	Kit plots de terrasse	Boîte ECO de 50 kits	280,40 €	140,20 €	50

CLIPS TERRASSE



Clips haute-résistance pour plancher terrasse à fixation invisible (jeu de 5 ou 7,5 mm). En polyamide.



Réf. C535

26 x 17 x 8 mm

Trou pour vis ø 3,5 mm



Réf. C755

27 x 19,5 x 9 mm

Trou pour vis ø 5 mm

Important: Vérifiez que l'usage des lames correspond au clip

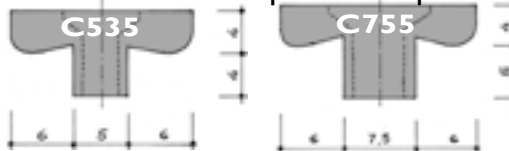

Réf.	Couleur	Code	Désignation	Conditionnement	Le 100/€H.T.	La Bte/€H.T.	Qté.
C535		CTPC535	Clips Terrasse	Lot de 250 pièces	41,68 €	104,20 €	250
C755		CTPC755	Clips Terrasse	Lot de 250 pièces	45,20 €	113,00 €	250



Spatules pour tous les joints de mastic

Une gamme parfaitement adaptée à tous les usages, aux différents mastics (Silicone, Acrylique ...) et à tous les supports (Bois, Alu, PVC, Ciment, Inox, Stratifiés, etc).



SILNET C.B.
BLANCHE



La plus économique
60 x 72 x 6 mm
Réf. 780



SILNET S.P.R.
ROUGE



Spéciale miroiterie
80 x 90 x 5 mm
Réf. 600



SILNET S.P.B.
BLEUE



La plus polyvalente
80 x 90 x 5 mm
Réf. 610



Réf.	Couleur	Code	Désignation	Conditionnement	Le 100/€H.T.	La Bte/€H.T.	Qté.
780		SILB780	Spatule économique	5 sachets de 4 spatules	245,50 €	49,10 €	20
		SILE786	Spatule économique	Boîte de 50 spatules	122,00 €	61,00 €	50
		SILM787	Spatule économique	Boîte ECO de 250 spatules	98,00 €	245,00 €	250
600		SPRP600	Spatule miroiterie	5 sachets de 2 spatules	430,00 €	43,00 €	10
		SPRV601	Spatule miroiterie	Boîte de 40 spatules	294,62 €	117,85 €	40
		SPRE602	Spatule miroiterie	Boîte ECO de 200 spatules	256,80 €	513,60 €	200
610		SPBP610	Spatule polyvalente	5 sachets de 2 spatules	538,50 €	53,85 €	10
		SPBV611	Spatule polyvalente	Boîte de 40 spatules	387,25 €	154,90 €	40
		SPBE612	Spatule polyvalente	Boîte ECO de 200 spatules	341,85 €	683,70 €	200

PASSE SYSTEM

Pour remplacer tous les outils ci-dessous



Il y a PASSE SYSTEM CHANTIER

Réalisation en Matériau Composite
= SÉCURITÉ (non Conducteur) = LÉGERETÉ = RÉSISTANCE

Réf. 515



Il vous permettra toutes les ouvertures ci-contre
Carré de 4 à 10 mm, Cylindre profil Européen,
Batteuse EDF-GDF, Décondamnation, Compteur



Réf.	Couleur	Code	Désignation	Conditionnement	Le 100/€H.T.	La Bte/€H.T.	Qté.
515		PASP515	Passe system	Boîte de 10 sachets individuels	1477,50 €	147,75 €	10
		PASE515	Passe system	Boîte ECO de 50 sachets individuels	1043,90 €	521,95 €	50

Patins glisseurs tous usages, à clouer, à visser ou à coller

Pour parquet, sol souple, carrelage, moquette etc.



- Réf. 525
ø 16 x 3,5 mm
- Réf. 526
ø 22 x 3,5 mm
- Réf. 527
ø 26 x 3,5 mm
- Réf. 528
ø 34 x 3,5 mm



Une gamme adaptée à tous vos besoins

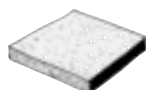

Réf. 529
25 x 25 x 3,5 mm



Réf. 530 à découper
200 x 200 x 3,5 mm



Réf. 516
ø 16 x 5 mm



Réf. 519
ø 19 x 5 mm



Réf. 510 feutre
ø 20 x 8 mm



Réf. 512 feutre
ø 20 x 8 mm
* pointe renforcée



Réf. 518 métal
ø 18 x 8 mm



Réf. 116 plastique
ø 18,5 x 11 mm



Réf. 524 feutre
ø 24 x 8 mm vis fournie



Réf. 521 blanc
44 x 18 x 5 mm



Réf. 511 feutre
38 x 18 x 8 mm



Réf.	Couleur	Code	Désignation	Conditionnement	Le 100/€H.T.	La Bte/€H.T.	Qté.
116		PLOPI16	Plot à visser ø 18,5 mm	Lot de 100 pièces	11,90 €	11,90 €	100
		PLOEI16	Plot à visser ø 18,5 mm	Boîte ECO de 1000 pièces	9,45 €	94,50 €	1000
510		PC*P510	Patin à clouer ø 20 mm	Lot de 100 pièces	30,40 €	30,40 €	100
		PC*E510	Patin à clouer ø 20 mm	Boîte ECO de 1000 pièces	27,30 €	273,00 €	1000
512		PC*P512	Patin à clouer ø 20 mm *	Lot de 100 pièces	57,90 €	57,90 €	100
		PC*E512	Patin à clouer ø 20 mm *	Boîte ECO de 1000 pièces	53,15 €	531,50 €	1000
511		PFGP511	Patin à clouer 38 mm	Lot de 100 pièces	130,05 €	130,05 €	100
		PFGE511	Patin à clouer 38 mm	Boîte ECO de 1000 pièces	117,15 €	1171,50 €	1000
518		PLMP518	Plot métal ø 18 mm	Lot de 100 pièces	7,30 €	7,30 €	100
		PLME518	Plot métal ø 18 mm	Boîte ECO de 1000 pièces	6,55 €	65,50 €	1000
516		PL*P516	Plot à clouer ø 16 mm	Lot de 100 pièces	7,95 €	7,95 €	100
		PL*E516	Plot à clouer ø 16 mm	Boîte ECO de 1000 pièces	7,00 €	70,00 €	1000
519		PL*P519	Plot à clouer ø 19 mm	Lot de 100 pièces	9,90 €	9,90 €	100
		PL*E519	Plot à clouer ø 19 mm	Boîte ECO de 1000 pièces	8,75 €	87,50 €	1000
521		PDBP521	Plot à clouer 44 mm	Lot de 100 pièces	45,70 €	45,70 €	100
		PDBE521	Plot à clouer 44 mm	Boîte ECO de 1000 pièces	41,15 €	411,50 €	1000
524		PV*P524	Patin à visser ø 24 mm	Lot de 100 pièces	47,60 €	47,60 €	100
		PV*E524	Patin à visser ø 24 mm	Boîte ECO de 1000 pièces	42,85 €	428,50 €	1000
525		PF*P525	Patin à coller ø 16 mm	Sachet de 50 pièces	5,30 €	2,65 €	50
526		PF*P526	Patin à coller ø 22 mm	Sachet de 30 pièces	8,83 €	2,65 €	30
527		PF*P527	Patin à coller ø 26 mm	Sachet de 24 pièces	11,04 €	2,65 €	24
528		PF*P528	Patin à coller ø 34 mm	Sachet de 12 pièces	22,08 €	2,65 €	12
529		PF*P529	Patin à coller 25 x 25 mm	Sachet de 24 pièces	11,04 €	2,65 €	24
530		PF*P530	Plaque à découper	Sachet	220,00 €	2,20 €	1

Caches adhésifs en PVC pour trous et vis

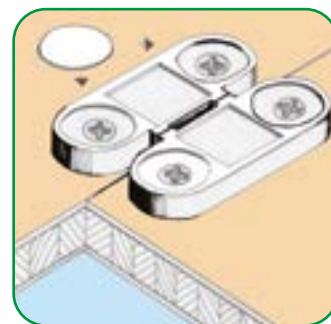
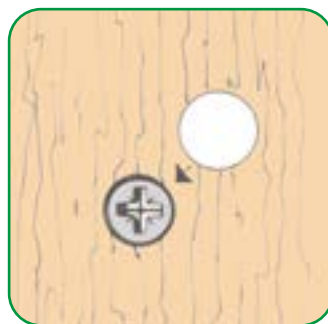
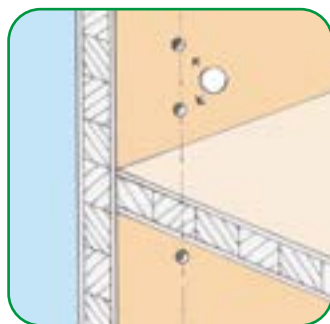

Réalisé en PVC adhésif une face, SYSTEMCACH est indispensable pour la finition de vos chantiers de menuiserie, d'agencement, de décoration ...

Réf. 712
ø 12 mm



Réf. 715
ø 15 mm



Réf. 781
ø 19,5 mm

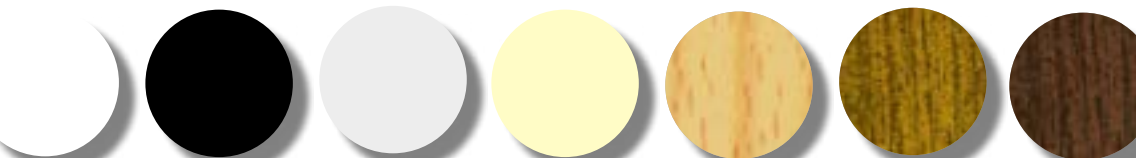

BLANC

NOIR

GRIS

IVOIRE

PIN

CHÊNE CLAIR CHÊNE FONCÉ

Réf.	Couleur	Code	Désignation	Conditionnement	Le 100/€H.T.	La Bte/€H.T.	Qté.
712	Couleurs voir ci-dessus	SK*F712	Cache - trou ø 12 mm	Sachet de 100 caches	8,70 €	8,70 €	100
		SK*B712		Sachet de 500 caches	7,02 €	35,10 €	500
		SK*R712		Boîte ECO de 3000 caches	5,42 €	162,60 €	3000
715	Couleurs voir ci-dessus	SK*F715	Cache - trou ø 15 mm	Sachet de 100 caches	8,85 €	8,85 €	100
		SK*B715		Sachet de 500 caches	7,18 €	35,90 €	500
		SK*R715		Boîte ECO de 3000 caches	5,48 €	164,40 €	3000
781	Couleurs voir ci-dessus	SK*F783	Cache - trou ø 19,5 mm	Sachet de 96 caches	9,58 €	9,20 €	96
		SK*B781		Sachet de 500 caches	7,67 €	38,35 €	500
		SK*R782		Boîte ECO de 3000 caches	5,67 €	170,10 €	3000

40 coloris disponibles

Une gamme très complète pour camoufler les trous sur tous les supports

Caches adhésifs

Obturbateur décoratif



NOUVEAU



Réf. 713
ø 13 mm

Uni ou imitation bois



Réf. 714
ø 13 mm

Métallisé



Réf. 716
Uni ou imit. bois

Réf. 717
Métallisé

ø 13 x 8 mm
pour trou ø 10 mm



Réf. 718
Uni ou imit. bois

Réf. 719
Métallisé

ø 15 x 8 mm
pour trou ø 12 mm

Finition couleur unie

01

Blanc

02

Blanc texturé

03

Blanc clair

04

Crème foncé

05

Crème clair

06

Noir

07

Noir texturé

08

Gris clair

09

Gris foncé

10

Gris alu

11

Vernissable

12

Erable 257

13

Erable 277

14

Bouleau 258

15

Bouleau 260

16

Merisier 9019

17

Merisier 9030

18

Merisier 9049

19

Hêtre 374

20

Frêne 168

21

Limba

22

Acajou 988

23

Noyer 6045

24

Noyer 6077

25

Noyer 6078

26

Chêne 4501

27

Pin clair 282

28

Pin foncé 283

29

Pin rouge 2102

30

Chêne clair 4569

31

Chêne 4548

32

Chêne 4557

33

Chêne 4647

34

Sycomore Platane

35

Wengé texturé

36

Wengé 9005

37

Alu mét 06

38

Alu mét 07

40

Chrome

Finition imitation bois

Finition métallisée

	Réf.	Couleur	Code	Désignation	Conditionnement	Le 100/€H.T.	Sachet/€H.T.	Qté.
	713	Coloris uni ou bois	K**F713	Cache - trou ø 13 mm couleurs unis ou bois	Sachet de 100 caches	7,95 €	7,95 €	100
	714	Coloris métallisé	K**F714	Cache - trou ø 13 mm métallisé	Sachet de 100 caches	9,15 €	9,15 €	100
	716	Coloris uni ou bois	O**F716	Obturbateur ø 13 mm pour trou de ø 10 mm	Sachet de 100 obturbateurs	9,10 €	9,10 €	100
	717	Coloris métallisé	O**F717	Obturbateur ø 13 mm pour trou de ø 10 mm	Sachet de 100 obturbateurs	11,55 €	11,55 €	100
	718	Coloris uni ou bois	O**F718	Obturbateur ø 15 mm pour trou de ø 12 mm	Sachet de 100 obturbateurs	11,85 €	11,85 €	100
	719	Coloris métallisé	O**F719	Obturbateur ø 15 mm pour trou de ø 12 mm	Sachet de 100 obturbateurs	15,15 €	15,15 €	100



Cache-écrou plastique



Réf. 10CE
clé de 10
ø 13 x 13 mm

Réf. 13CE
clé de 13
ø 17 x 15 mm

Réf. 16CE
clé de 16
ø 21 x 19 mm



Réf.	Couleur	Code	Désignation	Conditionnement	Le 100/€H.T.	La Bte/€H.T.	Qté.
10CE	■	C*PI0CE	Cache-écrou clé de 10	Sachet de 100 pièces	16,75 €	16,75 €	100
	■	C*EI0CE	Cache-écrou clé de 10	Sachet ECO de 500 pièces	15,00 €	75,00 €	500
13CE	■	C*PI3CE	Cache-écrou clé de 13	Sachet de 100 pièces	17,20 €	17,20 €	100
	■	C*EI3CE	Cache-écrou clé de 13	Sachet ECO de 500 pièces	15,45 €	77,25 €	500
16CE	■	C*PI6CE	Cache-écrou clé de 16	Sachet de 100 pièces	21,90 €	21,90 €	100
	■	C*EI6CE	Cache-écrou clé de 16	Sachet ECO de 500 pièces	19,75 €	98,75 €	500

RONDELLE CUVETTE



Rondelle cuvette plastique

réalisée en nylon



Réf. 4V12
pour vis ø 4 mm
ø 12 x 3 mm

Réf. 5V15
pour vis ø 5 mm
ø 15 x 3,5 mm

Réf. 6V17
pour vis ø 6 mm
ø 17 x 4,5 mm



Réf.	Couleur	Code	Désignation	Conditionnement	Le 100/€H.T.	La Bte/€H.T.	Qté.
4V12	■	R*P4V12	Rondelle cuvette vis ø 4 mm	Sachet de 100 pièces	20,35 €	20,35 €	100
	■	R*E4V12	Rondelle cuvette vis ø 4 mm	Sachet ECO de 500 pièces	18,45 €	92,25 €	500
5V15	■	R*P5V15	Rondelle cuvette vis ø 5 mm	Sachet de 100 pièces	23,15 €	23,15 €	100
	■	R*E5V15	Rondelle cuvette vis ø 5 mm	Sachet ECO de 500 pièces	20,95 €	104,75 €	500
6V17	■	R*P6V17	Rondelle cuvette vis ø 6 mm	Sachet de 100 pièces	29,75 €	29,75 €	100
	■	R*E6V17	Rondelle cuvette vis ø 6 mm	Sachet ECO de 500 pièces	26,80 €	134,00 €	500

OBTURATEUR



Obturateur plastique



Réf. 1013
pour trou de ø 10 mm
ø 13 x 7 mm

Réf. 1215
pour trou de ø 12 mm
ø 15 x 7 mm



Réf.	Couleur	Code	Désignation	Conditionnement	Le 100/€H.T.	La Bte/€H.T.	Qté.
1013	■	O*PI013	Obturateur trou 10 mm	Sachet de 100 pièces	9,30 €	9,30 €	100
	■	O*EI013	Obturateur trou 10 mm	Sachet ECO de 500 pièces	8,45 €	42,25 €	500
1215	■	O*PI215	Obturateur trou 12 mm	Sachet de 100 pièces	9,65 €	9,65 €	100
	■	O*EI215	Obturateur trou 12 mm	Sachet ECO de 500 pièces	8,85 €	44,25 €	500

CACHE VIS



La façon élégante de cacher les vis



Réf. 2055
ø 14,5 x 5 mm
Pour vis de ø 4 à 5 mm



Réf. 2057
ø 19,5 x 8 mm
Pour vis de ø 5 à 6 mm



Réf.	Couleur	Code	Désignation	Conditionnement	Le 100/€H.T.	La Bte/€H.T.	Qté.
2055	■	ST*PO55	Cache-vis ø 14,5 mm	Sachet de 100 pièces	19,50 €	19,50 €	100
	■	ST*EO55	Cache-vis ø 14,5 mm	Boîte ECO de 500 pièces	16,15 €	80,75 €	500
2057	■	ST*PO57	Cache-vis ø 19,5 mm	Sachet de 100 pièces	20,15 €	20,15 €	100
	■	ST*EO57	Cache-vis ø 19,5 mm	Boîte ECO de 500 pièces	17,05 €	85,25 €	500

Fixtab la nouvelle fixation pour toutes les tablettes*

* de 300 à 600 mm de largeur, épaisseur de 16 à 22 mm



SIMPLE



RAPIDE



ESTHETIQUE



Réf. 930 Tablette
jusqu'à 300 mm



Réf. 940 Tablette
jusqu'à 400 mm



Réf. 950 Tablette
jusqu'à 500 mm



Réf. 960 Tablette
jusqu'à 600 mm



(DÉTAIL KIT PAIRE FIXTAB)
2 profils support
2 profils de finition

Conditionnement par 5 paires

proposé en blanc, beige, gris, marron et noir.

Réf.	Couleur	Code	Désignation	Conditionnement	Le 100/€H.T.	La Bte/€H.T.	Qté.
930		FIXBP30	Kit de pose pour tablette de 30 cm maximum	Sachet de 5 paires	390,00 €	19,50 €	5
		FIXBE30		À partir de 10 sachets de 5 paires	364,00 €	18,20 €*	5
930		FIX*P30	Kit de pose pour tablette de 30 cm maximum	Sachet de 5 paires	427,00 €	21,35 €	5
		FIX*E30		À partir de 10 sachets de 5 paires	399,00 €	19,95 €*	5
940		FIXBP40	Kit de pose pour tablette de 40 cm maximum	Sachet de 5 paires	538,00 €	26,90 €	5
		FIXBE40		À partir de 10 sachets de 5 paires	507,00 €	25,35 €*	5
940		FIX*P40	Kit de pose pour tablette de 40 cm maximum	Sachet de 5 paires	584,00 €	29,20 €	5
		FIX*E40		À partir de 10 sachets de 5 paires	561,00 €	28,05 €*	5
950		FIXBP50	Kit de pose pour tablette de 50 cm maximum	Sachet de 5 paires	664,00 €	33,20 €	5
		FIXBE50		À partir de 10 sachets de 5 paires	630,00 €	31,50 €*	5
950		FIX*P50	Kit de pose pour tablette de 50 cm maximum	Sachet de 5 paires	714,00 €	35,70 €	5
		FIX*E50		À partir de 10 sachets de 5 paires	680,00 €	34,00 €*	5
960		FIXBP60	Kit de pose pour tablette de 60 cm maximum	Sachet de 5 paires	782,00 €	39,10 €	5
		FIXBE60		À partir de 10 sachets de 5 paires	718,00 €	35,90 €*	5
960		FIX*P60	Kit de pose pour tablette de 60 cm maximum	Sachet de 5 paires	812,00 €	40,60 €	5
		FIX*E60		À partir de 10 sachets de 5 paires	773,00 €	38,65 €*	5

* Prix d'un sachet de 5 paires



inclinofix kit sous-pente pour placard

- A** Charnière haute résistance. Procédé exclusif.
- B** 4 points de fixation pour une parfaite tenue.
- C** Suspente permettant la fixation d'un habillage au moyen de vis panneau. Dans le cas de rail de 80 mm et plus, il y a lieu de recouper la suspente au ras de la partie horizontale.

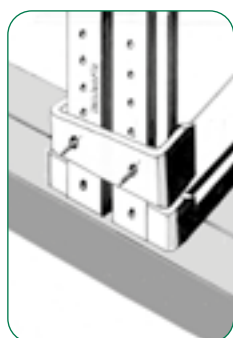

Pose avec clips: *
avancez le rail de 3 mm



POUR PENTE 17 à 63 °

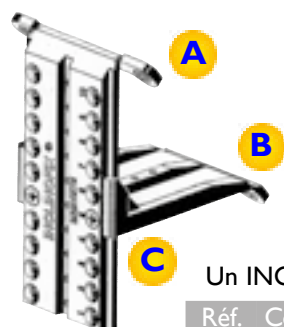

Réf. C905

2 trous pour vis de 3,5 mm
13 x 55 x 13 mm
2 clips par INCLINOFIX

Un INCLINOFIX tous les 50 cm et à 10 cm de chaque extrémité.

**Fixation INVISIBLE
avec nos clips C 905**

Réf.	Couleur	Code	Désignation	Conditionnement	Le 100/€H.T.	La Bte/€H.T.	Qté.
901		SINC901	Kit sous-pente	Sachet de 2 inclinofix	1020,00 €	20,40 €	2
		SINC902	Kit sous-pente	Par 50 sachets de 2 inclinofix	908,30 €	8908,30 €	100
		SINC903	Kit sous-pente	Carton vrac de 20 inclinofix	870,00 €	174,00 €	20
		SINC904	Kit sous-pente	Carton vrac de 100 inclinofix	782,35 €	782,35 €	100
C905		CLIP905	Clip fixation invisible	Sachet de 20 pièces	34,50 €	6,90 €	20
		CLIE905	Clip fixation invisible	Sachet ECO de 100 pièces	30,50 €	30,50 €	100

SYSTEMFIX



Systemfix kit de rattrapage pour placard

- A** Simplicité : SYSTEMFIX est composé de deux embases qu'il suffit de visser (vis fournies) sur le potelet à couper en fonction de la hauteur du rattrapage (le remplissage étant fixé directement sur les embases).
- B**

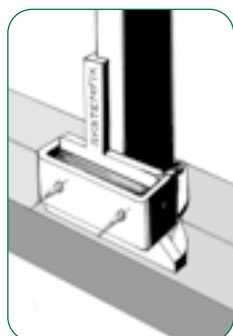

Pose avec clips: *
avancez le rail de 3 mm



RATTRAPAGE de 6 à 50 cm

**Fixation INVISIBLE
avec nos clips C 905**

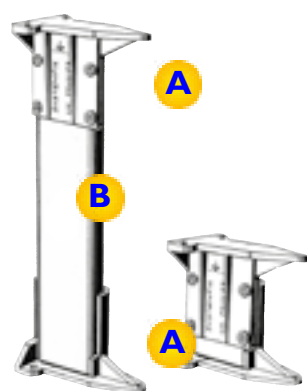

Réf. C905

2 trous pour vis de 3,5 mm
13 x 55 x 13 mm
2 clips par SYSTEMFIX

Un SYSTEMFIX tous les 50 cm et à 10 cm de chaque extrémité.

Réf.	Couleur	Code	Désignation	Conditionnement	Le 100/€H.T.	La Bte/€H.T.	Qté.
911		SFIX911	Kit de rattrapage	Sachet de 2 systemfix	1890,00 €	37,80 €	2
		SFIX912	Kit de rattrapage	Par 50 sachets de 2 systemfix	1673,15 €	1673,15 €	100
		SFIX913	Kit de rattrapage	Carton vrac de 20 systemfix	1595,25 €	319,05 €	20
		SFIX914	Kit de rattrapage	Carton vrac de 100 systemfix	1532,30 €	1532,30 €	100
C905		CLIP905	Clip fixation invisible	Sachet de 20 pièces	34,50 €	6,90 €	20
		CLIE905	Clip fixation invisible	Sachet ECO de 100 pièces	30,50 €	30,50 €	100



Systemtac Pro, la gamme la plus complète

Pour la simplification des stocks, les couvercles sont les mêmes : un couvercle par taquet 01 ou CH01, deux couvercles par taquet 02 ou 03.



COUVERCLE 010

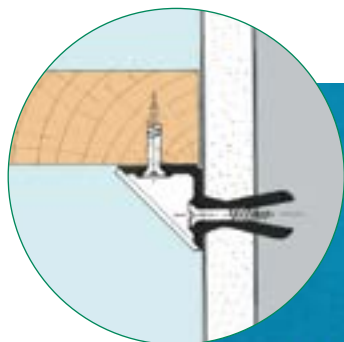
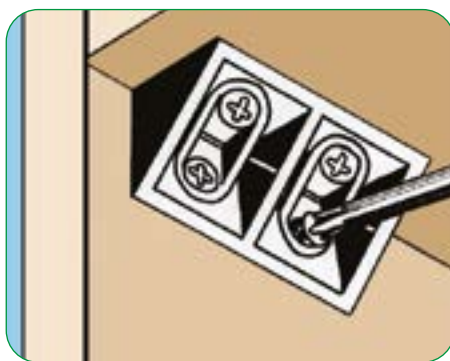

Gamme proposée en 5 coloris

Taquet à cheville de fixation intégrée



SYSTEMTAC CH01
24 x 22 x 22 mm
Cheville de ø 6 mm



SYSTEMTAC 01
24 x 22 x 22 mm



SYSTEMTAC 02
45 x 22 x 22 mm



SYSTEMTAC 03
24 x 41 x 41 mm



SYSTEMTAC 01C
24 x 23 x 23 mm

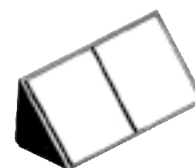

SYSTEMTAC 02C
45 x 23 x 23 mm

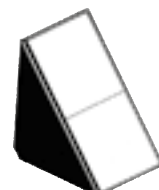

SYSTEMTAC 03C
24 x 42 x 42 mm

Réf.	Couleur	Code	Désignation	Conditionnement	Le 100/€H.T.	La Bte/€H.T.	Qté.
CH01C	[swatch]	*PCH01C	Équerre à cheville 2 trous	Boîte de 100 pièces + couv.	45,65 €	45,65 €	100
		*SCH01C	Équerre à cheville 2 trous	40 boîtes de 100 pièces + couv.	42,35 €	1694,00 €	4000
CH01	[swatch]	*ECH001	Équerre à cheville 2 trous	Boîte ECO de 1000 pièces	34,65 €	346,50 €	1000
01	[swatch]	ST*E001	Équerre à 2 trous	Boîte ECO de 1000 pièces	13,25 €	132,50 €	1000
02	[swatch]	ST*E002	Équerre large à 4 trous	Boîte ECO de 500 pièces	23,75 €	118,75 €	500
03	[swatch]	ST*E003	Équerre haute à 4 trous	Boîte ECO de 500 pièces	31,45 €	157,25 €	500
010	[swatch]	ST*E010	Couvercle universel *	Boîte ECO de 1000 pièces	4,00 €	40,00 €	1000
		ST*P01C	Équerre + couvercle	Boîte de 100 pièces + couv.	29,85 €	29,85 €	100
01C	[swatch]	ST*S01C	Équerre + couvercle	40 boîtes de 100 pièces + couv.	22,20 €	888,00 €	4000
		ST*P02C	Équerre large + couvercles	Boîte de 50 pièces + couv.	42,30 €	21,15 €	50
02C	[swatch]	ST*S02C	Équerre large + couvercles	40 boîtes de 50 pièces + couv.	37,80 €	756,00 €	2000
		ST*P03C	Équerre haute + couvercles	Boîte de 50 pièces + couv.	50,30 €	25,15 €	50
03C	[swatch]	ST*S03C	Équerre haute + couvercles	40 boîtes de 50 pièces + couv.	44,10 €	882,00 €	2000

* 1 couvercle par réf. 01 et CH01 et 2 couvercles par réf. 02 et 03.

Les accessoires qui manquaient aux panneaux

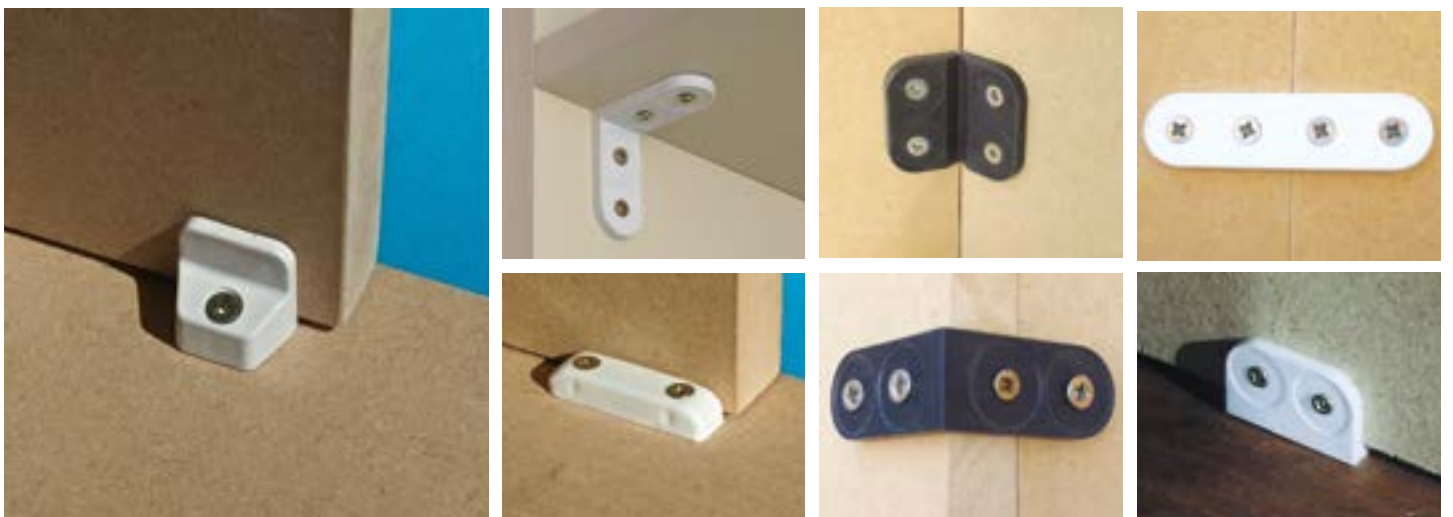
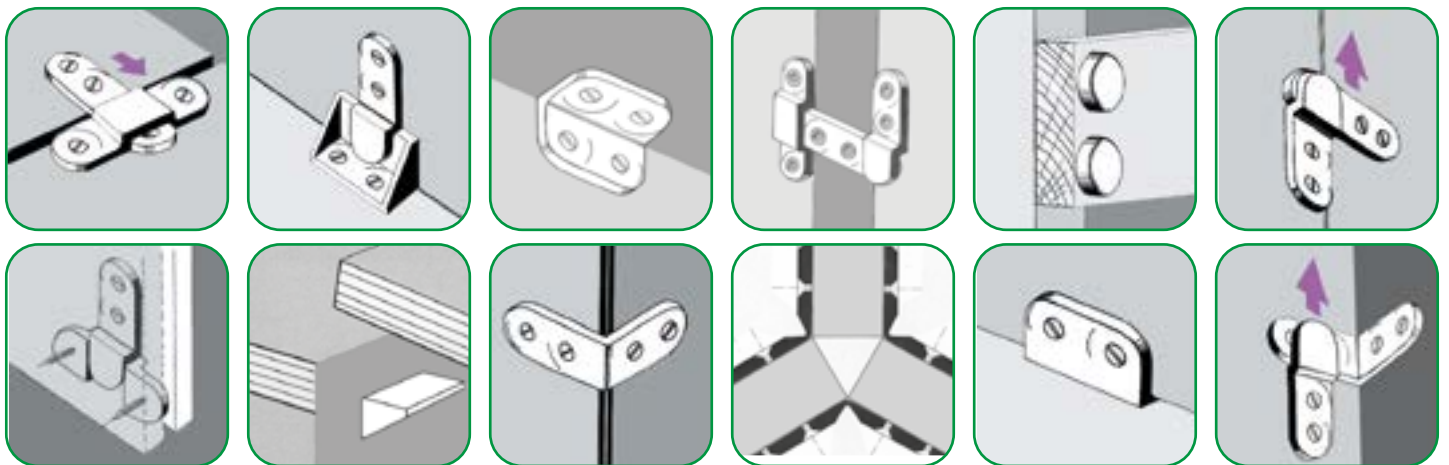

Pour aménagements divers, rangements, stands, mobiliers, présentoirs, décoration,...

La meilleure façon d'assembler les panneaux

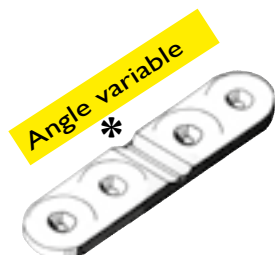

Réf. 2198
22 x 95 x 5 mm



Réf. 2187
22 x 49 x 49 mm



Réf. 2172
44 x 55 x 5 mm



Réf. 2162
44 x 28 x 28 mm

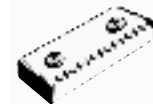

Réf. 171
38 x 10 x 7 mm

* **Attention** : ces produits ne doivent pas être utilisés comme charnière. Nous proposons une charnière en page 21.

Réf.	Couleur	Code	Désignation	Conditionnement	Le 100/€H.T.	La Bte/€H.T.	Qté.
2198		ST*C198	Angle variable long 4 trous	Boîte de 50 pièces	98,10 €	49,05 €	50
		ST*E198		Boîte ECO de 500 pièces	90,65 €	453,25 €	500
2187		ST*P187	Équerre longue 4 trous	Boîte de 50 pièces	98,10 €	49,05 €	50
		ST*E187		Boîte ECO de 500 pièces	90,65 €	453,25 €	500
2172		ST*P172	Angle variable large 4 trous	Boîte de 50 pièces	98,10 €	49,05 €	50
		ST*E172		Boîte ECO de 500 pièces	90,65 €	453,25 €	500
2162		ST*P162	Équerre large 4 trous	Boîte de 50 pièces	98,10 €	49,05 €	50
		ST*E162		Boîte ECO de 500 pièces	90,65 €	453,25 €	500
171		BS*P171	Butée simple	Sachet de 100 pièces	8,00 €	8,00 €	100
		BS*E171	Butée simple	Boîte ECO de 500 pièces	7,02 €	35,10 €	500

A VOUS D'IMAGINER CE QUE PEUT VOUS APPORTER SYSTEMTAC 2000

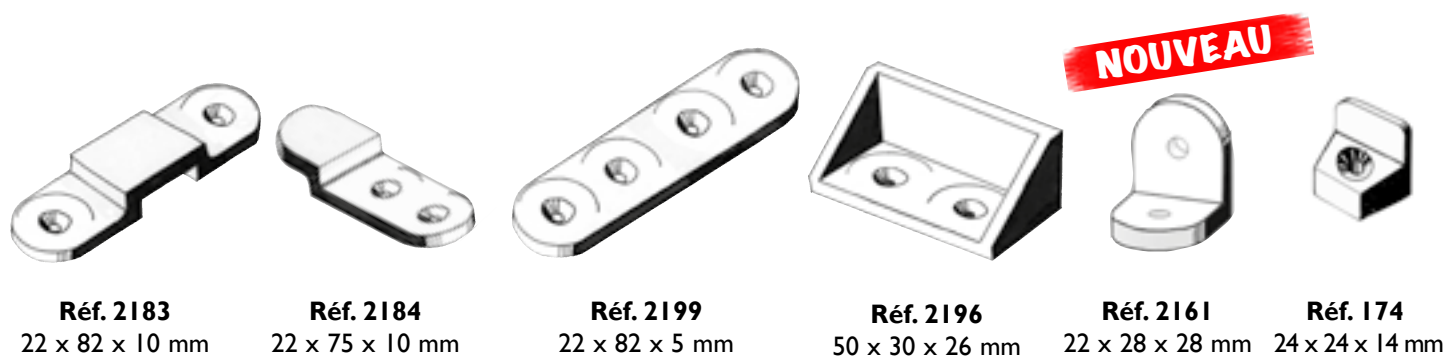

Réf. 2183
22 x 82 x 10 mm

Réf. 2184
22 x 75 x 10 mm

Réf. 2199
22 x 82 x 5 mm

Réf. 2196
50 x 30 x 26 mm

Réf. 2161
22 x 28 x 28 mm

Réf. 174
24 x 24 x 14 mm

Réf.	Couleur	Code	Désignation	Conditionnement	Le 100/€H.T.	La Bte/€H.T.	Qté.
2183		ST*P183	Assemblage femelle 2 trous	Boîte de 50 pièces	93,30 €	46,65 €	50
		ST*E183		Boîte ECO de 500 pièces	85,20 €	426,00 €	500
2184		ST*P184	Assemblage mâle 2 trous	Boîte de 50 pièces	93,30 €	46,65 €	50
		ST*E184		Boîte ECO de 500 pièces	85,20 €	426,00 €	500
2199		ST*P199	Patte d'assemblage 4 trous	Boîte de 100 pièces	62,60 €	62,60 €	100
		ST*E199		Boîte ECO de 500 pièces	54,65 €	273,25 €	500
2196		ST*P196	Équerre d'assemblage 2 trous	Boîte de 50 pièces	93,30 €	46,65 €	50
		ST*E196		Boîte ECO de 500 pièces	85,20 €	426,00 €	500
2161		ST*P161	Équerre simple 2 trous	Boîte de 100 pièces	58,60 €	58,60 €	100
		ST*E161		Boîte ECO de 500 pièces	54,00 €	270,00 €	500
174		BU*P174	Butée universelle	Sachet de 100 pièces	9,20 €	9,20 €	100
		BU*E174	Butée universelle	Boîte ECO de 500 pièces	8,00 €	40,00 €	500

Une gamme de systèmes d'assemblage (entraxe 32 mm)

réalisée en polyamide pour assembler, abouter, rallonger, doubler, fixer, relier.

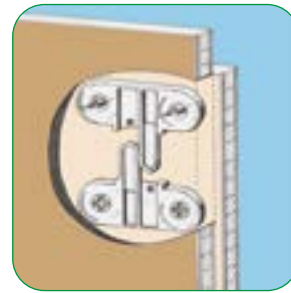
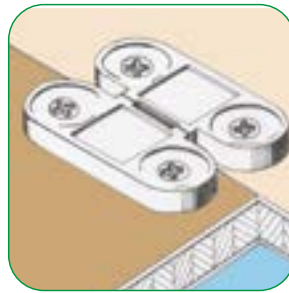

Doublage dans le minimum d'épaisseur (7 mm)

POLYTAC 2185 composé de deux pièces identiques pour assembler à plat.

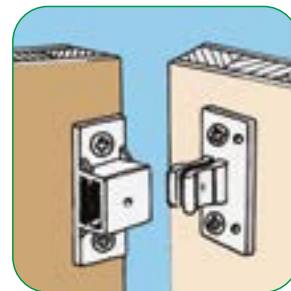

Entraxe 32 mm

POLYTAC 2186 composé de deux pièces (mâle et femelle) pour assembler à 90°. Liaison par clipage.

POLYTAC système d'assemblage multi-usage permettant le montage et le démontage avec un minimum d'outillage pour agencements, mobiliers en kit, stands, présentoirs, PLV etc.

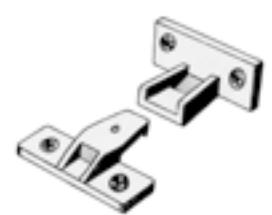
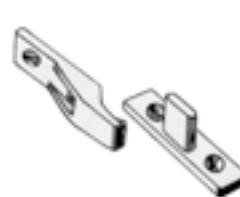
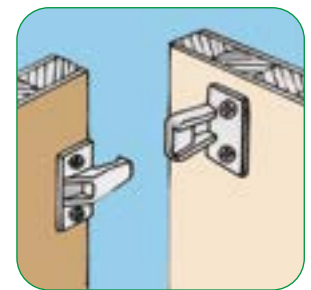
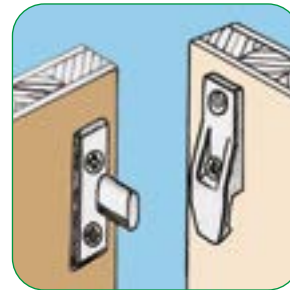

POLYTAC 2185

1 paire (2 pièces identiques)
de 50 x 7 x 36 mm
Trous pour vis ø 4 mm

POLYTAC 2186

1 de 48 x 23 x 26 mm
1 de 48 x 20 x 16 mm
Trous pour vis ø 4 mm

POLYTAC 2140

1 de 48 x 20 x 16 mm
1 de 60 x 20 x 10 mm
Trous pour vis ø 4 mm

POLYTAC 2141

1 de 36 x 48 x 23 mm
1 de 10 x 48 x 36 mm
Trous pour vis ø 4 mm

Réf.	Couleur	Code	Désignation	Conditionnement	Le 100/€H.T.	La Bte/€H.T.	Qté.
2185		PY*PI85	Assemblage Polytac	Boîte de 10 paires (20 pièces)	91,50 €	18,30 €	20
		PY*EI85	Assemblage Polytac	Boîte ECO de 50 paires (100 pcs)	79,70 €	79,70 €	100
2186		PY*PI86	Assemblage Angle Polytac	Boîte de 20 paires (f+m)	170,00 €	34,00 €	20
		PY*EI86	Assemblage Angle Polytac	Boîte ECO de 100 paires	146,40 €	146,40 €	100
2140		PY*PI40	Assemblage Polytac	Boîte de 20 paires (f+m)	92,00 €	18,40 €	20
		PY*EI40	Assemblage Polytac	Boîte ECO de 100 paires	82,70 €	82,70 €	100
2141		PY*PI41	Assemblage Angle Polytac	Boîte de 20 paires (f+m)	92,00 €	18,40 €	20
		PY*EI41	Assemblage Angle Polytac	Boîte ECO de 100 paires	82,70 €	82,70 €	100

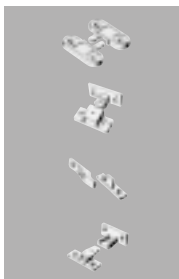

Pièce d'assemblage polyvalente

Permet de relier des ensembles de meubles, bancs, tables, lits, mais également la fixation de panneaux muraux décoratifs etc...

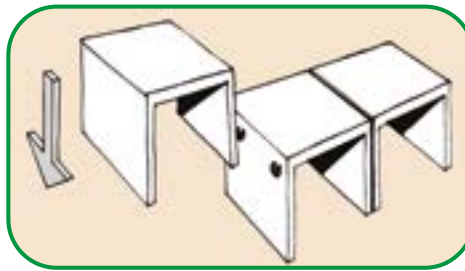

Support ø 50 mm
Épaisseur 8 mm, 3 trous
pour vis de 4 ou 5 mm
Patte 36 x 25 x 8 mm
2 trous pour vis TF de 4 ou 5 mm

Réf. 2100

Pièce réalisée en Polyamide noir

Réf.	Couleur	Code	Désignation	Conditionnement	Le 100/€H.T.	La Bte/€H.T.	Qté.
2100		RNP2100	Relitac	Boîte de 25 pièces	135,20 €	33,80 €	25
		RNE2100	Relitac	Boîte ECO de 100 pièces	121,55 €	121,55 €	100

CHARNIERE

Charnière 100 % Polyamide à blocage de position

Indispensable pour coffres, trappes de visite, portillons, etc

**Blocage de position
tous les 90°
Entraxe 32 mm**

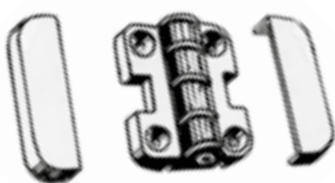

Réf. 499

45 x 40 x 15 mm
4 trous de fixation
pour vis ø 4 mm **avec cache**

Réf. 498

43 x 38 x 15 mm
4 trous de fixation
pour vis ø 4 mm

Réf.	Couleur	Code	Désignation	Conditionnement	Le 100/€H.T.	La Bte/€H.T.	Qté.
498		ST*C498	Charnière sans cache vis	Sachet de 4 pièces	488,75 €	19,55 €	4
499		ST*C499	Charnière avec cache vis	Sachet de 4 pièces	635,00 €	25,40 €	4



La gamme avec couvercle intégré



Une gamme complète de 6 références

Nouveau SYSTEMTAC 111 permet le maintien de la tablette sans vissage et une belle finition, même si la tablette n'est pas parfaitement ajustée.



SYSTEMTAC 101+
24 x 23 x 23 mm
101+ disponible en 5 couleurs

SYSTEMTAC 102+
24 x 23 x 44 mm
3 trous pour vis ø 4 mm

SYSTEMTAC 103+
24 x 33 x 33 mm
4 trous pour vis ø 4 mm

SYSTEMTAC 111+
43 x 23 x 42 mm
2 trous pour vis ø 4 mm
par paire droite et gauche

SYSTEMTAC 104+
27 x 60 x 54 mm
3 trous pour vis ø 4 mm

SYSTEMTAC 105+
44 x 33 x 33 mm
6 trous pour vis ø 4 mm

Réf.	Couleur	Code	Désignation	Conditionnement	Le 100/€H.T.	La Bte/€H.T.	Qté.
101+		S+*P101	Équerre simple à 2 trous	Boîte de 100 pièces	27,15 €	27,15 €	100
		S+*S101	Équerre simple à 2 trous	40 boîtes de 100 pièces	21,60 €	864,00 €	4000
		S+*E101	Équerre simple à 2 trous	Boîte ECO de 500 pièces	15,30 €	76,50 €	500
111		SR*P111	Paire Rivtac	Boîte de 25 paires	107,80 €	26,95 €	25
		SR*E111	Paire Rivtac	Boîte de 100 paires	92,15 €	92,15 €	100
102+		S+*P102	Équerre large à 3 trous	Boîte de 50 pièces	48,20 €	24,10 €	50
		S+*S102	Équerre large à 3 trous	40 boîtes de 50 pièces	38,40 €	768,00 €	2000
		S+*E102	Équerre large à 3 trous	Boîte ECO de 500 pièces	28,80 €	144,00 €	500
103+		S+*P103	Équerre haute à 4 trous	Boîte de 50 pièces	48,20 €	24,10 €	50
		S+*S103	Équerre haute à 4 trous	40 boîtes de 50 pièces	38,40 €	768,00 €	2000
		S+*E103	Équerre haute à 4 trous	Boîte ECO de 500 pièces	28,80 €	144,00 €	500
104+		S+*P104	Équerre d'angle à 3 trous	Boîte de 50 pièces	48,20 €	24,10 €	50
		S+*S104	Équerre d'angle à 3 trous	40 boîtes de 50 pièces	38,40 €	768,00 €	2000
		S+*E104	Équerre d'angle à 3 trous	Boîte ECO de 500 pièces	31,90 €	159,50 €	500
105+		S+*P105	Équerre maxi à 6 trous	Boîte de 25 pièces	64,00 €	16,00 €	25
		S+*S105	Équerre maxi à 6 trous	40 boîtes de 25 pièces	57,40 €	574,00 €	1000
		S+*E105	Équerre maxi à 6 trous	Boîte ECO de 500 pièces	51,15 €	255,75 €	500

insert de fixation pour parois minces

Permet la fixation d'accessoires sur profils PVC creux, volets, menuiseries, clôtures etc.

Trou de Ø 10 mm à percer dans le panneau

Épaisseur minimale du panneau 16 mm



Réf. 179
 Ø 19,5 x 10 x 20 mm
 Trou pour vis ø 3,5 - 4 mm
 Disponible en blanc ou noir



Réf.	Couleur	Code	Désignation	Conditionnement	Le 100/€H.T.	La Bte/€H.T.	Qté.
179		IF*P179	Insert de fixation	Sachet de 100 pièces	35,10 €	35,10 €	100
		IF*E179	Insert de fixation	Boîte ECO de 500 pièces	31,70 €	158,50 €	500

SYSTEMTAC BASIC

LA gamme économique

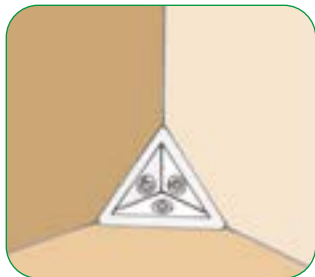

Réf. 194
58 x 58 x 30 mm



Réf. 299
ø 16 x 10 mm



Réf. 191
24 x 24 x 16 mm



Réf. 192
24 x 24 x 36 mm



Réf. 193
40 x 40 x 16 mm



Réf. 252
80 x 80 x 25 mm

Réf.	Couleur	Code	Désignation	Conditionnement	Le 100/€H.T.	La Bte/€H.T.	Qté.
191		STBP191	Équerre simple à 2 trous	Boîte de 400 pièces	14,00 €	56,00 €	400
		STBE191	Équerre simple à 2 trous	Boîte ECO de 1000 pièces	9,25 €	92,50 €	1000
192		STBP192	Équerre large à 4 trous	Boîte de 150 pièces	25,07 €	37,61 €	150
		STBE192	Équerre large à 4 trous	Boîte ECO de 500 pièces	18,60 €	93,00 €	500
193		STBP193	Équerre haute à 4 trous	Boîte de 100 pièces	25,05 €	25,05 €	100
		STBE193	Équerre haute à 4 trous	Boîte ECO de 500 pièces	18,60 €	93,00 €	500
194		ST*P194	Équerre d'angle à 3 trous	Boîte de 50 pièces	44,40 €	22,20 €	50
		ST*S194	Équerre d'angle à 3 trous	40 boîtes de 50 pièces	36,90 €	738,00 €	2000
		ST*E194	Équerre d'angle à 3 trous	Boîte ECO de 500 pièces	30,70 €	153,50 €	500
299		PC*P299	Plot à clouer ø 16 mm	Boîte de 500 pièces	10,95 €	54,75 €	500
		PC*E299	Plot à clouer ø 16 mm	Boîte ECO de 1000 pièces	9,80 €	98,00 €	1000
252		ST*P252	Console 4 trous	Boîte de 20 pièces	98,50 €	19,70 €	20
		ST*E252	Console 4 trous	Boîte ECO de 500 pièces	86,40 €	432,00 €	500

Taquet de liaison 2 vis

Plans de travail, tablettes, etc...
Le plus simple à poser



Réf. I 18

20 x 23 x 14 mm

2 trous pour vis ø 4

Disponible en blanc ou marron



Réf.	Couleur	Code	Désignation	Conditionnement	Le 100/€H.T.	La Bte/€H.T.	Qté.
I 18		ST*PI18	Taquet d'assemblage	Sachet de 100 pièces	9,20 €	9,20 €	100
		ST*EI18	Taquet d'assemblage	Boîte ECO de 1000 pièces	8,00 €	80,00 €	1000

SYSTEMTAC 120

Taquet de liaison 3 vis

Plans de travail, tablettes, etc...



Réf. I 20

36 x 14 x 14 mm

3 trous pour vis ø 4

Disponible en blanc ou marron



Réf.	Couleur	Code	Désignation	Conditionnement	Le 100/€H.T.	La Bte/€H.T.	Qté.
I 20		ST*PI20	Taquet d'assemblage	Boîte de 100 pièces	15,40 €	15,40 €	100
		ST*EI20	Taquet d'assemblage	Boîte ECO de 1000 pièces	12,30 €	123,00 €	1000

SYSTEMTAC 122

Assemblage d'angle démontable par vissage



(Vis de montage fournie)

Réf. I 22

Les 2 pièces assemblées

34 x 13 x 26 mm

4 trous pour vis ø 3,5 mm

Disponible en blanc ou marron



Réf.	Couleur	Code	Désignation	Conditionnement	Le 100/€H.T.	La Bte/€H.T.	Qté.
I 22		ST*PI22	Taquet d'assemblage	Boîte de 50 pièces	35,90 €	17,95 €	50
		ST*EI22	Taquet d'assemblage	Boîte ECO de 250 pièces	32,30 €	80,75 €	250

SYSTEMTAC 124

Assemblage démontable par clipage

(Partie démontable, faux tiroir, plinthe, etc...)



Réf. I 24

Les 2 pièces assemblées

33 x 12 x 16 mm

4 trous pour vis ø 3,5 mm

Disponible en blanc



réalisé en polyamide

Réf.	Couleur	Code	Désignation	Conditionnement	Le 100/€H.T.	La Bte/€H.T.	Qté.
I 24		ST*PI24	Taquet d'assemblage	Boîte de 50 pièces	83,80 €	41,90 €	50
		ST*EI24	Taquet d'assemblage	Boîte ECO de 250 pièces	75,50 €	188,75 €	250

Passe-fils pour téléphonie et informatique

- 2 diamètres : 60 et 80 mm
- 5 couleurs
- avec clapet de fermeture réglable *



Réf. 796
 ø 71 x 22 mm
 Diamètre de perçage:
 60 mm

Réf. 797
 ø 92 x 22 mm
 Diamètre de perçage:
 80 mm

	Réf.	Couleur	Code	Désignation	Conditionnement	Le 100/€H.T.	La Bte/€H.T.	Qté.
	796		PF*P796	Passe-fil trou Ø 60 mm	Sachet de 10 pièces	123,00 €	12,30 €	10
			PF*E796	Passe-fil trou Ø 60 mm	Boîte de 50 pièces	104,30 €	52,15 €	50
	797		PF*P797	Passe-fil trou Ø 80 mm	Sachet de 10 pièces	222,00 €	22,20 €	10
			PF*E797	Passe-fil trou Ø 80 mm	Boîte de 50 pièces	184,30 €	92,15 €	50

TACFILS 068

Guide-fils pour le câblage dans tous les agencements

TACFILS pour passer toute la filerie des installations électriques, informatiques, téléphoniques dans tous les agencements, bureaux, plans de travail, cuisines, dressings etc

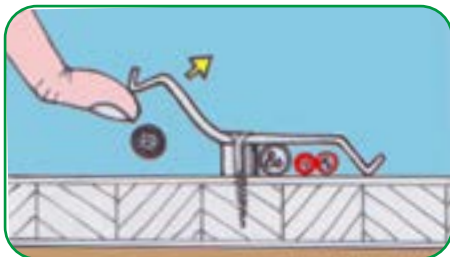

Les cables se positionnent en toute facilité grâce à son principe de ressort



Réf. 068
 Pour guider jusqu'à 6 ou 8 fils
 52 x 17 x 8 mm
 Trou pour vis de ø 3,5 mm



	Réf.	Couleur	Code	Désignation	Conditionnement	Le 100/€H.T.	La Bte/€H.T.	Qté.
	068		TF*P068	Guide-fils 6-8 fils	Sachet de 100 pièces	37,10 €	37,10 €	100
			TF*E068	Guide-fils 6-8 fils	Boîte ECO de 500 pièces	30,80 €	154,00 €	500

Equerre d'assemblage pour renforcement d'angle

- Renforcement d'angle
- Fixation d'étagère, etc...

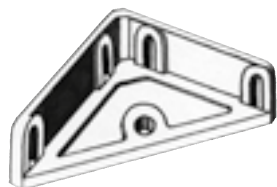

Réf. 197 62 x 62 x 15 mm
Disponible en blanc ou marron

Réf.	Couleur	Code	Désignation	Conditionnement	Le 100/€H.T.	La Bte/€H.T.	Qté.
197		ST*P197	Renfort d'angle	Boîte de 50 pièces	103,90 €	51,95 €	50
		ST*E197	Renfort d'angle	Boîte ECO de 500 pièces	85,90 €	429,50 €	500



SYSTEMTAC 190

Pour fixation dans un minimum d'encombrement 9 mm

Permet la fixation de bâti sur séparation dans un minimum de place, et bien d'autres applications où la place est très limitée



Réf. 190
9 x 20 x 30 mm
3 trous pour vis de \varnothing 3 mm

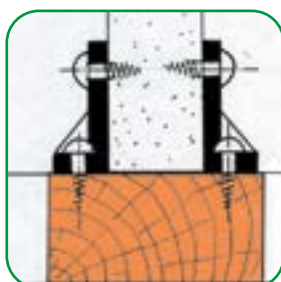

Réf.	Couleur	Code	Désignation	Conditionnement	Le 100/€H.T.	La Bte/€H.T.	Qté.
190		STBP190	Équerre à 3 trous	Boîte de 400 pièces	34,65 €	138,60 €	400
		STBE190	Équerre à 3 trous	Boîte ECO de 1000 pièces	29,70 €	297,00 €	1000



CALE TABLE

Assortiment de coins de calage (tables, petit mobilier)

Assortiment très pratique qui rendra bien des services, aux particuliers, en restauration, hôtellerie, collectivités

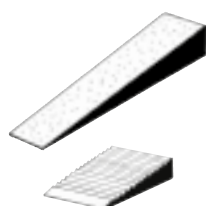

10 cales table 20 x 15 x 6 mm
(5 marrons et 5 blancs)

10 cales table 75 x 15 x 8 mm
(5 marrons et 5 blancs)



Réf. 1526



Réf.	Couleur	Code	Désignation	Conditionnement	Le 100/€H.T.	La Bte/€H.T.	Qté.
1526		ACSI526	Assortiment 2 x 10	Sachet de 20 pièces	*	9,55 €	1
		ACX1526	Assortiment 2 x 10	à partir de 10 sachets (le sachet)	*	7,40 €	1

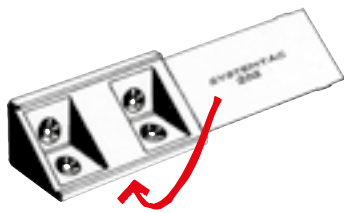

Taquet d'assemblage à couvercle rabattable latéralement



Réf. 202

42 x 20 x 20 mm
Entraxe de 25 mm
4 trous pour vis de \varnothing 3,5 / 4 mm



Réf.	Couleur	Code	Désignation	Conditionnement	Le 100/€H.T.	La Bte/€H.T.	Qté.
202		ST*P202	Équerre large à 4 trous	Boîte de 50 pièces	40,00 €	20,00 €	50
		ST*E202	Équerre large à 4 trous	Boîte ECO de 500 pièces	24,60 €	123,00 €	500

SYSTEMTAC

Taquet pour tablette miroiterie

Réf. 195
 \varnothing 11 x 9,5 mm



1 trou pour vis de \varnothing 3 mm









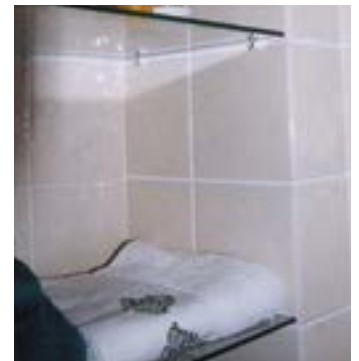

Réf. 116 + Réf. 116 C (cristal)

Réf. 126 (élastomère)

\varnothing 18,5 x 11 mm

1 trou pour vis de \varnothing 3,5 / 4 mm



Réf.	Couleur	Code	Désignation	Conditionnement	Le 100/€H.T.	La Bte/€H.T.	Qté.
195		ST*P195	Plot à visser \varnothing 11 mm	Boîte de 500 pièces	5,40 €	27,00 €	500
		ST*E195	Plot à visser \varnothing 11 mm	Boîte ECO de 1000 pièces	4,70 €	47,00 €	1000
116		PLOP116	Plot à visser \varnothing 18,5 mm	Boîte de 100 pièces	11,90 €	11,90 €	100
		PLOE116	Plot à visser \varnothing 18,5 mm	Boîte ECO de 1000 pièces	9,45 €	94,50 €	1000
116C		PLOP16C	Plot à visser cristal \varnothing 18,5 mm	Boîte de 500 pièces	14,70 €	73,50 €	500
		PLOE16C	Plot à visser cristal \varnothing 18,5 mm	Boîte ECO de 1000 pièces	12,20 €	122,00 €	1000
126		BUCP126	Butoir élastomère à visser \varnothing 18,5 mm	Boîte de 500 pièces	19,70 €	98,50 €	500
		BUCE126		Boîte ECO de 1000 pièces	16,45 €	164,50 €	1000

SYSTEMTAC 170

Renforcement de fixation de panneaux en rainures, etc...





En réglette de 5 pièces.
1 trou pour vis \varnothing 4 mm

Réf. 170

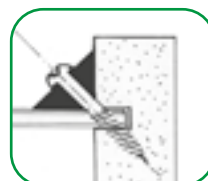
14 x 11 x 11 mm



Réf.	Couleur	Désignation	Conditionnement	Le 100/€H.T.	La Bte/€H.T.	Qté.	
170		STBP170	Taquet à 1 trou	Boîte de 400 pièces	8,40 €	33,60 €	400
		STBE170	Taquet à 1 trou	Boîte ECO de 2000 pièces	5,70 €	114,00 €	2000

Assemblage polyvalent démontable avec ou sans blocage

MONTAGE et REMONTAGE SANS OUTIL

Nouvel assemblage SCP. 32 (Licence Prunier)



- Entraxe de 32 mm
- Simplicité de montage (sans traçage préalable)
- Polyvalent : Démontage remontage avec ou sans blocage.

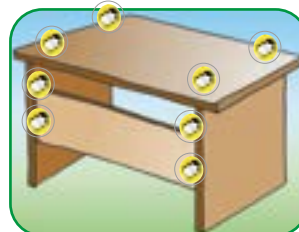
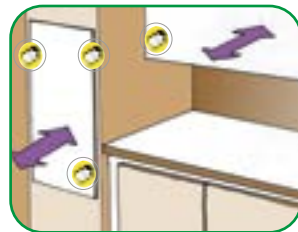
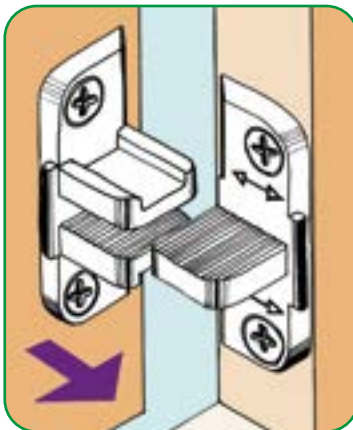
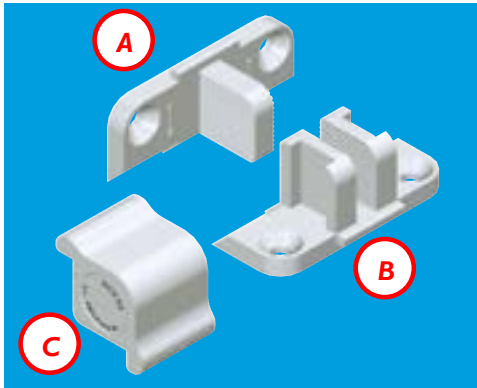

Trappe de visite et bandeau démontable

Mobilier et rangement en kit

A VOUS D'INVENTER LES PRODUITS QUI VONT AVEC !



Réf. SCP.32 42 x 21 x 21 mm
4 trous pour vis de ø 3,5 à 4 mm - Entraxe de 32 mm.

Réf.	Couleur	Code	Désignation	Conditionnement	Le 100/€H.T.	La Bte/€H.T.	Qté.
SCP32		SCP*P32	Assemblage démontable 4 trous	Boîte de 25 pièces	76,00 €	19,00 €	25
		SCP*E32		Boîte ECO de 500 pièces	62,85 €	314,25 €	500

TAQUET SYSTEM 32

Pour fixation tablettes dans panneau pré-percé 32 mm



Taquet transparent pour la pose de tablettes de 16 mm d'épaisseur dans des panneaux pré-perçés de trous de ø 5 mm (Entraxe de 32 mm).

Réf. S32 38 x 13 x 15 mm
Entraxe de 32 mm



Réf.	Couleur	Code	Désignation	Conditionnement	Le 100/€H.T.	La Bte/€H.T.	Qté.
S32		STIPS32	Taquet pour panneaux pré-perçés	Boîte de 100 pièces	46,70 €	46,70 €	100
		STIES32		Boîte ECO de 1000 pièces	40,60 €	406,00 €	1000



Le taquet d'assemblage en U

FIXATION EN U POUR LES ASSEMBLAGES ET LES
AGENCEMENTS LES PLUS DIVERS

SA FORME DE MÂCHOIRE MAINTIEN PARFAITEMENT LES
PANNEAUX ET PEUT S'UTILISER AUSSI BIEN HORIZONTALEMENT
QUE VERTICALEMENT.
LES COUVERCLES INTÉGRÉS CACHENT TOTALEMENT LES VIS DE
FIXATION

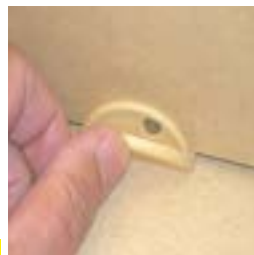
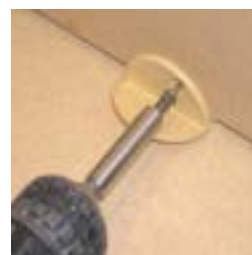

Réf. M16
25 x 25 x 50 mm

Pour panneau de 16 mm



Réf. M19
28 x 25 x 50 mm

Pour panneau de 19 mm

Réf.	Couleur	Code	Désignation	Conditionnement	Le 100/€ H.T.	La Bte/€H.T.	Qté.
M16		ST*PM16	Taquet en "U" 16 mm	Boîte de 20 pièces	114,00 €	22,80 €	20
		ST*EM16	Taquet en "U" 16 mm	Boîte ECO de 100 pièces	92,60 €	92,60 €	100
M19		ST*PM19	Taquet en "U" 19 mm	Boîte de 20 pièces	114,00 €	22,80 €	20
		ST*EM19	Taquet en "U" 19 mm	Boîte ECO de 100 pièces	92,60 €	92,60 €	100

JOINT DE PLINTHE

Profil de joint de plinthe translucide

Pour épaisseur de 16 à 19 mm.

FINITION INDISPENSABLE POUR TOUT
L'AMÉNAGEMENT DE CUISINES ET SALLES
DE BAINS

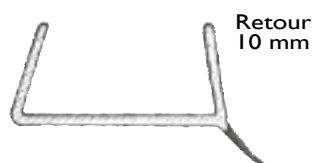

Retour
10 mm

Réf. 1619
9,5 x 21 x 4,5 mm



Réf.	Couleur	Code	Désignation	Conditionnement	Le 100/€H.T.	La Bte/€H.T.	Qté.
1619		RCPI619	Joint de plinthe translucide	Paquet de 50 barres	394,80 €	197,40 €	50
		RCSI619	en barre de 2,6 m	12 paquets de 50 barres	378,55 €	2271,30 €	600

Profil d'habillage PVC pour tablette de 10 à 22 mm

SES LARGES RETOURS MASQUENT TOTALEMENT
LES ÉCLATS PROVOQUÉS PAR LE SCIAGE
ET LUI ASSURENT UNE PARFAITE RIGIDITÉ.



**SUR LES PROFILS 1012, 316, 319, 322,
LA FACE DU PROFIL EST LÉGÈREMENT BOMBÉE
POUR UNE FACE PARFAITEMENT PLANE À LA POSE.**

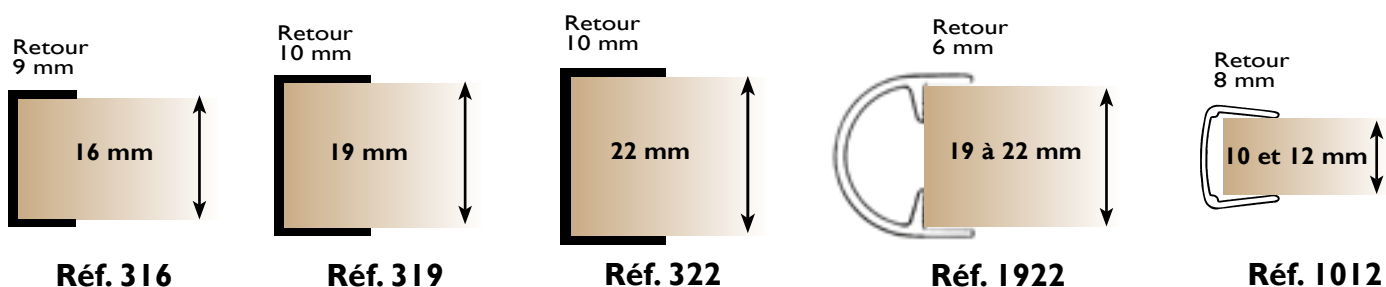

* En raison de contraintes liées au transport, les profilés au détail ne seront vendus que s'ils sont accompagnés d'un paquet complet de profils provenant des pages 30, 31, 32 ou 33. Merci de votre compréhension.

Réf.	Couleur	Code	Désignation	Conditionnement	Le 100/€H.T.	La Bte/€H.T.	Qté.
316		RIBP316	Couvre-chant PVC	Paquet de 50 barres	428,90 €	214,45 €	50
		RIBS316	16 mm en barre de 2,6 m	10 paquets de 50 barres	373,20 €	1866,00 €	500
316C		RI*PI6C	Couvre-chant PVC	Paquet de 50 barres	519,80 €	259,90 €	50
		RI*B16C	16 mm en barre de 2,6 m	à la barre / 10 barres minimum		7,15 €	1 *
319		RIBP319	Couvre-chant PVC	Paquet de 50 barres	498,70 €	249,35 €	50
		RIBS319	19 mm en barre de 2,6 m	10 paquets de 50 barres	397,50 €	1987,50 €	500
319C		RI*PI9C	Couvre-chant PVC	Paquet de 50 barres	591,20 €	295,60 €	50
		RI*B19C	19 mm en barre de 2,6 m	à la barre / 10 barres minimum		8,40 €	1
322		RIBP322	Couvre-chant PVC	Paquet de 50 barres	531,60 €	265,80 €	50 *
		RIBS322	22 mm en barre de 2,6 m	10 paquets de 50 barres	449,90 €	2249,50 €	500
1922		RBPI922	Couvre-chant PVC	Paquet de 50 barres	746,00 €	373,00 €	50
		RBSI922	19-22 mm en barre de 2,6 m	6 paquets de 50 barres	596,80 €	1790,40 €	300
1922C		R*PI922	Couvre-chant PVC	Paquet de 50 barres	834,30 €	417,50 €	50
		R*B1922	19-22 mm en barre de 2,6 m	à la barre / 10 barres minimum		11,70 €	1 *
1012		RBPI012	Couvre-chant PVC	Paquet de 50 barres	346,80 €	173,40 €	50
		RBSI012	10-12 mm en barre de 2,6 m	10 paquets de 50 barres	303,70 €	1518,50 €	500

La gamme de profils cloisons et habillage panneaux

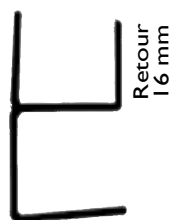

Retour
16 mm

Réf. 16AV
19AV

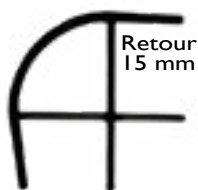

Retour
15 mm

Réf. 19AR



Retour
17 mm

Réf. 19CL

A Habillage simple en T

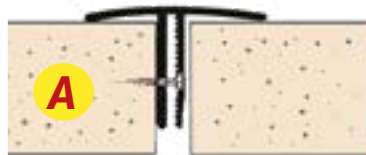

B Profil de jonction pour panneaux de 16 à 19 mm

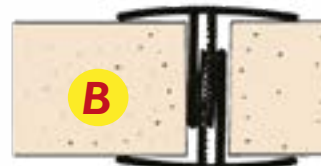

Réf. 04AV

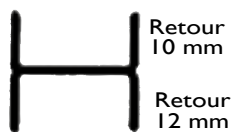

Réf. 1919

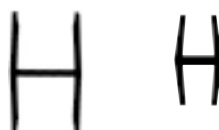

Réf. 0808



Réf. 0404



Réf. 3009



Réf. 2014

TOUS NOS PROFILS SONT EN LONGUEUR DE 2,60 m

Réf.	Couleur	Code	Désignation	Conditionnement	Le 100/€H.T.	La Bte/€H.T.	Qté.
1919		HBPI919	Profil H PVC 19 x 19 mm	Paquet de 25 barres	822,00 €	205,50 €	25
16AV		RAVBP16	Profil angle vif PVC 16 mm	Paquet de 25 barres	786,00 €	196,50 €	25
19AV		RAVBP19	Profil angle vif PVC 19 mm	Paquet de 25 barres	822,00 €	205,50 €	25
19CL		RCLBP19	Profil de cloison PVC 19 mm	Paquet de 25 barres	676,20 €	169,05 €	25
0404		HBP0404	Profil H PVC 4 x 4 mm	Paquet de 50 barres	432,40 €	216,20 €	50
0808		HBP0808	Profil H PVC 8 x 8 mm	Paquet de 50 barres	722,70 €	361,35 €	50
04AV		RAVBP04	Profil angle vif PVC 4 mm	Paquet de 50 barres	696,50 €	348,25 €	50
19AR		RARBPI9	Profil angle rond PVC 19mm	Paquet de 25 barres	1741,00 €	435,25 €	25
2014		TBP2014	Profil T PVC 20 x 14 mm en barre de 2,6 m	Paquet de 50 barres	414,20 €	207,10 €	50
		TBB2014		À la barre / 10 barres minimum		5,85 €	1*
3009		TBP3009	Profil T PVC 30 x 9 mm en barre de 2,6 m	Paquet de 50 barres	414,20 €	207,10 €	50
		TBB3009		À la barre / 10 barres minimum		5,85 €	1*





Profils d'habillage

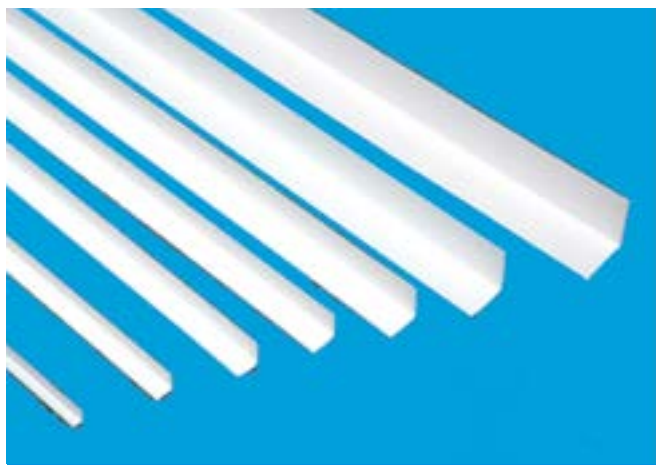

Réf. 30PL

Réf. 40PL

* En raison de contraintes liées au transport, les profilés au détail ne seront vendus que s'ils sont accompagnés d'un paquet complet de profils provenant des pages 30, 31, 32 et 33.
Merci de votre compréhension.

Cornières symétriques

Réf. 1010 Réf. 1515 Réf. 2020 Réf. 2525 Réf. 3030 Réf. 4040 Réf. 5050

NOUVEAU

**Cornière
20 x 20 et 30 x 30
en noir**

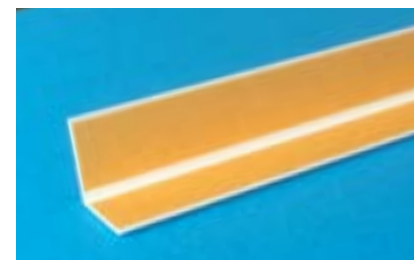
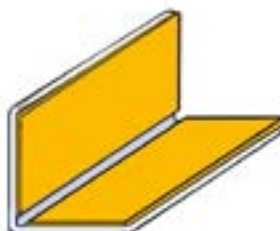

Cornière 20 x 20 auto-adhésive

Réf.	Couleur	Code	Désignation	Conditionnement	Le 100/€H.T.	La Bte/€H.T.	Qté.
1010		LBP1010	Profil L PVC 10 x 10 mm en barre de 2,6 m	Paquet de 50 barres	195,00 €	97,50 €	50
		LBB1010		À la barre / 10 barres minimum		2,80 €	1
1515		LBP1515	Profil L PVC 15 x 15 mm en barre de 2,6 m	Paquet de 50 barres	285,70 €	142,85 €	50
		LBB1515		À la barre / 10 barres minimum		4,25 €	1
2020		LBP2020	Profil L PVC 20 x 20 mm en barre de 2,6 m	Paquet de 50 barres	376,90 €	188,45 €	50
		LBB2020		À la barre / 10 barres minimum		5,60 €	1
		LNP2020		Paquet de 50 barres	583,90 €	291,95 €	50
2525		LBP2525	Profil L PVC 25 x 25 mm en barre de 2,6 m	Paquet de 50 barres	417,70 €	208,85 €	50
		LBB2525		À la barre / 10 barres minimum		5,85 €	1
3030		LBP3030	Profil L PVC 30 x 30 mm en barre de 2,6 m	Paquet de 50 barres	460,40 €	230,20 €	50
		LBB3030		À la barre / 10 barres minimum		6,40 €	1
		LNP3030		Paquet de 50 barres	694,90 €	347,45 €	50
4040		LBP4040	Profil L PVC 40 x 40 mm en barre de 2,6 m	Paquet de 50 barres	512,20 €	256,10 €	50
		LBB4040		À la barre / 10 barres minimum		7,20 €	1
5050		LBP5050	Profil L PVC 50 x 50 mm en barre de 2,6 m	Paquet de 25 barres	972,80 €	243,20 €	25
		LBB5050		À la barre / 10 barres minimum		12,65 €	1
20AD		LBP20AD	Profil L adhésif 20 x 20 mm en barre de 2,6 m	Paquet de 25 barres	1137,20 €	284,30 €	25
		LBB20AD		À la barre / 10 barres minimum		12,85 €	1*
30PL		PBP30PL	Profil plat PVC 30 mm en barre de 2,6 m	Paquet de 50 barres	464,80 €	232,40 €	50
		PBB30PL		À la barre / 10 barres minimum		6,55 €	1*
40PL		PBP40PL	Profil plat PVC 40 mm en barre de 2,6 m	Paquet de 50 barres	522,40 €	261,20 €	50
		PBB40PL		À la barre / 10 barres minimum		7,45 €	1*

* Prix de la barre

Profils d'habillage



Profil angle variable

* En raison de contraintes liées au transport, les profilés au détail ne seront vendus que s'ils sont accompagnés d'un paquet complet de profils provenant des pages 30, 31, 32 et 33. Merci de votre compréhension.

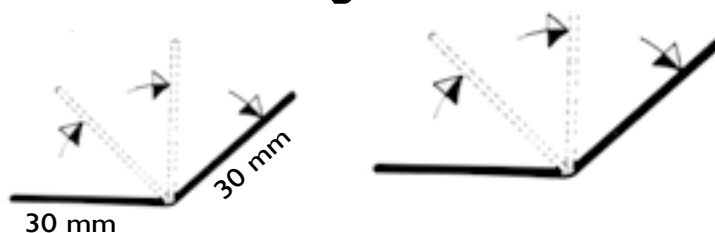

Réf. 30VA

Cornières asymétriques

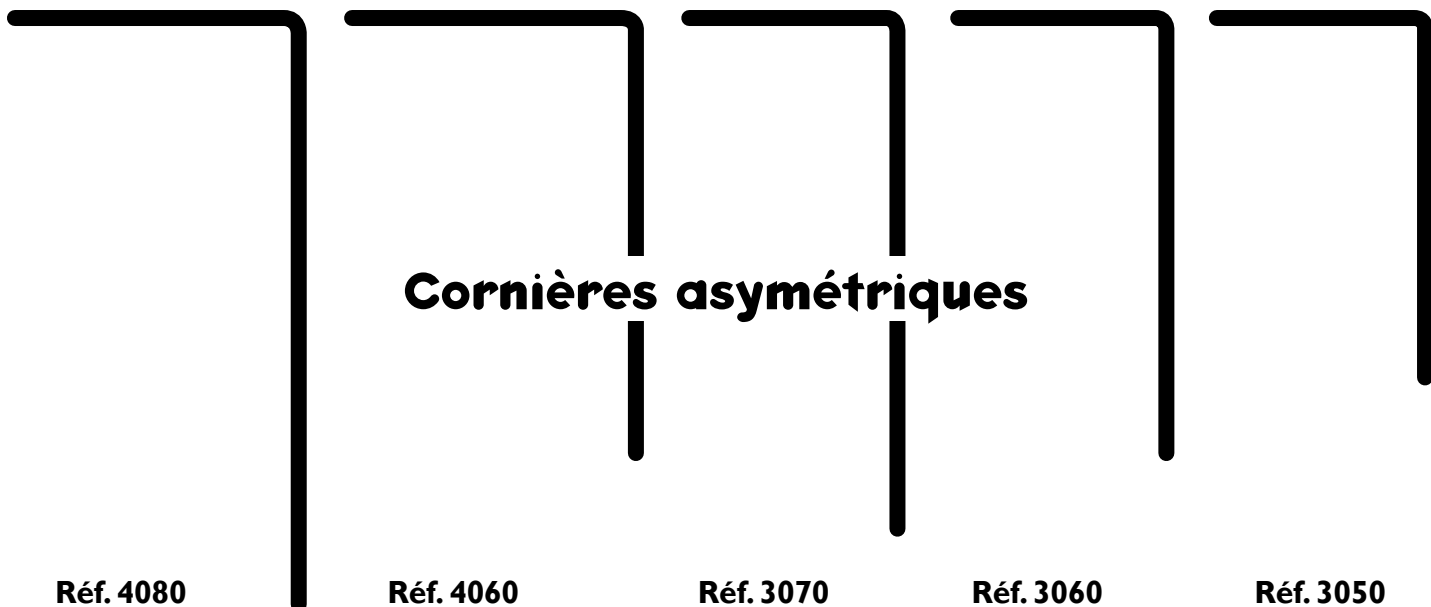

Réf. 4080
40 x 80 x 2600 mm

Réf. 4060
40 x 60 x 2600 mm

Réf. 3070
30 x 70 x 2600 mm

Réf. 3060
30 x 60 x 2600 mm

Réf. 3050
30 x 50 x 2600 mm

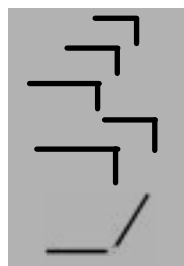

Réf.	Couleur	Code	Désignation	Conditionnement	Le 100/€H.T.	La Bte/€H.T.	Qté.
3050		LBP3050	Cornière L PVC 30 x 50 mm	Paquet de 25 barres	665,40 €	166,35 €	25
3060		LBP3060	Cornière L PVC 30 x 60 mm	Paquet de 25 barres	788,40 €	197,10 €	25
3070		LBP3070	Cornière L PVC 30 x 70 mm	Paquet de 25 barres	911,20 €	227,80 €	25
4060		LBP4060	Cornière L PVC 40 x 60 mm	Paquet de 25 barres	911,20 €	227,80 €	25
4080		LBP4080	Cornière L PVC 40 x 80 mm	Paquet de 25 barres	1059,20 €	264,80 €	25
30VA		LVABP30	Profil L PVC 30 x 30 mm	Paquet de 25 barres	956,40 €	238,10 €	25
		LVABB30	angle variable, barre de 2,6 m	À la barre / 10 barres minimum		13,50 €	1*

Porte-étiquette PVC adhésif découpé

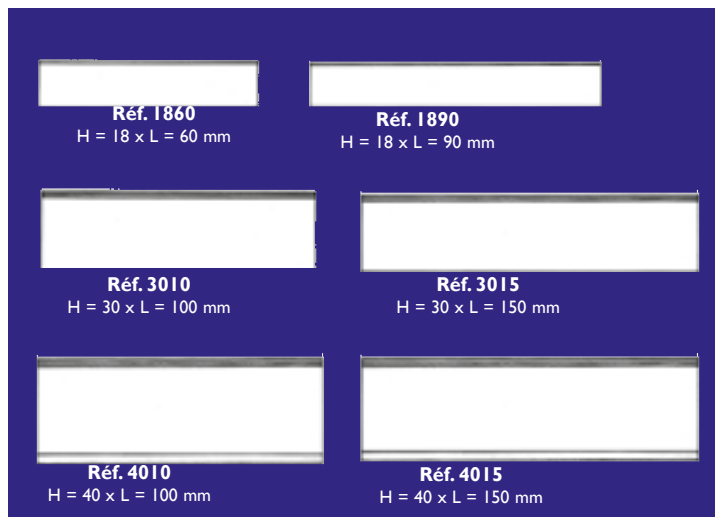
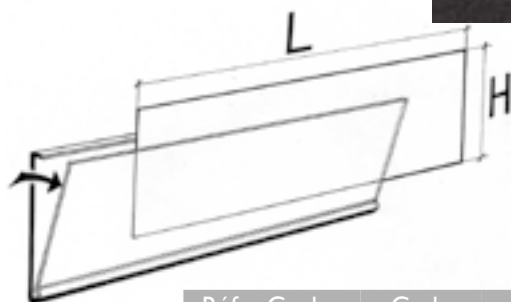

Réf.	Couleur	Code	Désignation	Conditionnement	Le 100/€H.T.	La Bte/€H.T.	Qté.
1860		PEP1860	Porte étiquette PVC adhésif H = 18 x L = 60 mm	Sachet de 100 pièces	89,20 €	89,20 €	100
		PES1860		À partir de 5 sachets et +	79,65 €	79,65 €*	100
1890		PEP1890	Porte étiquette PVC adhésif H = 18 x L = 90 mm	Sachet de 100 pièces	138,15 €	138,15 €	100
		PES1890		À partir de 5 sachets et +	127,70 €	127,70 €*	100
3010		PEP3010	Porte étiquette PVC adhésif H = 30 x L = 100 mm	Sachet de 100 pièces	161,35 €	161,35 €	100
		PES3010		À partir de 5 sachets et +	149,70 €	149,70 €*	100
3015		PEP3015	Porte étiquette PVC adhésif H = 30 x L = 150 mm	Sachet de 100 pièces	222,70 €	222,70 €	100
		PES3015		À partir de 5 sachets et +	209,80 €	209,80 €*	100
4010		PEP4010	Porte étiquette PVC adhésif H = 40 x L = 100 mm	Sachet de 50 pièces	203,20 €	101,60 €	50
		PES4010		À partir de 5 sachets et +	185,10 €	92,55 €*	50
4015		PEP4015	Porte étiquette PVC adhésif H = 40 x L = 150 mm	Sachet de 50 pièces	284,30 €	142,15 €	50
		PES4015		À partir de 5 sachets et +	250,20 €	125,10 €*	50

* Le sachet

Porte-étiquette PVC adhésif en barre

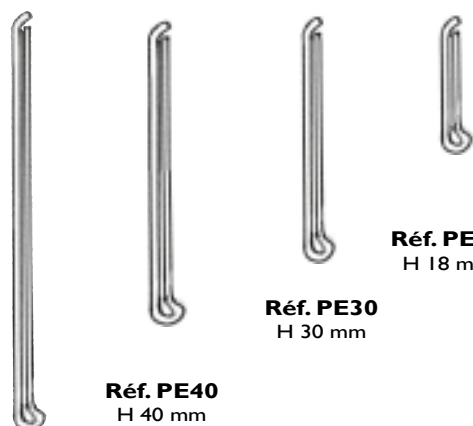

Disponible en 2 longueurs : 100 cm et 133 cm

Réf. PE60
H 60 mm

Réf.	Couleur	Code	Désignation	Conditionnement	Le 100/€H.T.	La Bte/€H.T.	Qté.
PE18		PEB1800	Barre de 1000 mm H = 18	Boîte de 100 barres	333,65 €	333,65 €	100
		PEB1833		Boîte de 100 barres	442,75 €	442,75 €	100
PE30		PEB3000	Barre de 1000 mm H = 30	Boîte de 100 barres	338,35 €	338,35 €	100
		PEB3033		Boîte de 100 barres	449,60 €	449,60 €	100
PE40		PEB4000	Barre de 1000 mm H = 40	Boîte de 100 barres	400,10 €	400,10 €	100
		PEB4033		Boîte de 100 barres	531,00 €	531,00 €	100
PE60		PEB6000	Barre de 1000 mm H = 60	Boîte de 100 barres	484,15 €	484,15 €	100
		PEB6033		Boîte de 100 barres	643,70 €	643,70 €	100

Profil d'habillage Porte-étiquette découpé



Réf. 1990
H 19 mm L 90 mm

Se positionne par pincement sur des tablettes de 19 mm.



Réf.	Couleur	Code	Désignation	Conditionnement	Le 100/€H.T.	La Bte/€H.T.	Qté.
1990		REPI990	Rivtiquette découpé 90 mm	Sachet de 100 pièces	82,70 €	82,70 €	100
		RESI990	Rivtiquette découpé 90 mm	À partir de 5 sachets et +	76,75 €	76,75 €	100

Profil d'habillage Porte-étiquette en barre



Retour
10 mm

Réf. RPE19
H 19 mm

- Pour habillage de tablette de 19 mm
- Pour étiquette d'une hauteur de 18 mm



Réf.	Couleur	Code	Désignation	Conditionnement	Le 100/€H.T.	La Bte/€H.T.	Qté.
RPE19		RETBPI9	Rivtiquette en barre 2,6 m	Paquet de 25 barres	848,00 €	212,00 €	25

PORTE-ÉTIQUETTES

Porte-étiquette adhésif encadré

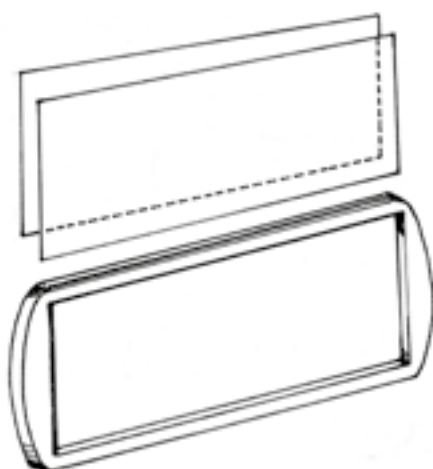

Réf. 022
57 x 22 x 4 mm

Réf. 030
78 x 30 x 4 mm

Réf. 035
100 x 35 x 4 mm

Noir

Blanc

Alu

COULEUR ALU BIENTÔT PLUS DISPONIBLE

DANS LA LIMITE DE NOS STOCKS



Réf.	Couleur	Code	Désignation	Conditionnement	Le 100/€H.T.	La Bte/€H.T.	Qté.
022		PEAP022	Porte-étiquette 57 x 22 mm	Sachet de 10 pièces	472,00 €	47,20 €	10
030		PEAP030	Porte-étiquette 78 x 30 mm	Sachet de 10 pièces	535,50 €	53,55 €	10
035		PEAP035	Porte-étiquette 100 x 35 mm	Sachet de 10 pièces	619,00 €	61,90 €	10
022		PE*P022	Porte-étiquette 57 x 22 mm	Sachet de 10 pièces	218,00 €	21,80 €	10
030		PE*P030	Porte-étiquette 78 x 30 mm	Sachet de 10 pièces	278,50 €	27,85 €	10
035		PE*P035	Porte-étiquette 100 x 35 mm	Sachet de 10 pièces	336,00 €	33,60 €	10

Porte-Clef Porte-étiquette

2 conditionnements possibles

- 1 **Sachet de 100 pièces panachées ou par couleur**
- 2 **Boîte de 600 pièces en 6 sachets de 100 pièces par couleur**



Réf. P100
 H 21 x L 57 mm
 Avec étiquette blanche
 et protection transparente

Jaune, bleu, vert, noir, blanc et rouge
 Code * = (J) (B) (V) (N) (W) (R)

Réf.	Couleur	Code	Désignation	Conditionnement	Le 100/€H.T.	La Bte/€H.T.	Qté.
P100		PECPI00	Porte clef - étiquette	Boîte de 100 pièces panachées	38,45 €	38,45 €	100
		PC*P100	Porte clef - étiquette	Boîte de 100 pièces par couleur	38,45 €	38,45 €	100
		PECEI00	Porte clef - étiquette	6 boîtes de 100 pièces, 6 couleurs	32,60 €	195,60 €	600

MARQUE CLEF

Accessoire à double fonction pour les clefs



identification

par la couleur de la bague

Protection

des poches de pantalon et veste

Réf. 810
 ø 29 mm x 4 mm

Réf.	Couleur	Code	Désignation	Conditionnement	Le 100/€H.T.	La Bte/€H.T.	Qté.
810		MC*P810	Marque - clef	Sachet de 50 pièces monocouleur	106,90 €	53,45 €	50
		MCCP810	Marque - clef	Sachet de 50 pièces panachées	106,90 €	53,45 €	50

ATTACHE UNIVERSELLE 173

Accrochage petit mobilier : console, porte manteaux, etc...



- Mise en place:
- ➔ par clouage
 - ➔ par vissage
 - ➔ par agrafage

Réf. 173
 4,5 x 20 x 60 mm



Réf.	Couleur	Code	Designation	Conditionnement	Le 100/€H.T.	La Bte/€HT	Qté.
173		AU*P173	Attache universelle	Boîte de 100 pièces	33,85 €	33,85 €	100
		AU*E173	Attache universelle	Boîte ECO de 500 pièces	27,50 €	137,50 €	500

Le taquet d'assemblage devient décor

TAC BOULE

est composé de 2 parties



Fixation avec le
SYSTEMTAC 01



Mise en place
du cache
décoratif



Une finition
élégante pour
vos
aménagement

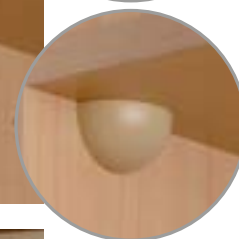
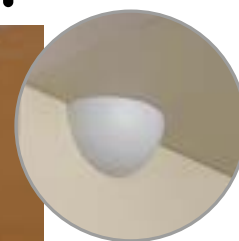

TAC BOULE est disponible en 5 couleurs



Réf. 05 C

25 x 25 x 50 mm



Blanc Gris Chamois Marron Noir

Réf.	Couleur	Code	Désignation	Conditionnement	Le 100/€ H.T.	La Bte/€ H.T.	Qté.
05C	[Color swatches]	ST*P05C	Systemtac 01 avec couvercle boule 050	Boîte de 20 pièces	82,00 €	16,40 €	20
		ST*E05C		Boîte ECO de 100 pièces	74,75 €	74,75 €	100
050	[Color swatches]	ST*E050	Couvercle seul 050	Boîte ECO de 100 pièces	68,75 €	68,75 €	100

POIGNÉE CUVETTE

La poignée cuvette plastique



Réf. 8030

83 x 29 x 8 mm



Réf. C055

ø 55 x 8 mm

Trou de ø 46 mm



Réf. C030

ø 30 x 8 mm

Trou de ø 25 mm

COULEUR ALU BIENTÔT PLUS DISPONIBLE



DANS LA LIMITE DE NOS STOCKS



Réf.	Couleur	Code	Désignation	Conditionnement	Le 100/€ H.T.	La Bte/€ H.T.	Qté.
8030	[Color swatch]	CBP8030	Cuvette 83 x 29 mm blanc	Sachet de 10 pièces	170,50 €	17,05 €	10
C030	[Color swatch]	CBPC030	Cuvette ø 30 mm blanc	Sachet de 10 pièces	109,00 €	10,90 €	10
C055	[Color swatch]	CBPC055	Cuvette ø 55 mm blanc	Sachet de 10 pièces	147,50 €	14,75 €	10
8030	[Color swatch]	CAP8030	Cuvette 83 x 29 mm ton alu	Sachet de 10 pièces	410,50 €	41,05 €	10
C030	[Color swatch]	CAPC030	Cuvette ø 30 mm ton alu	Sachet de 10 pièces	354,00 €	35,40 €	10
C055	[Color swatch]	CAPC055	Cuvette ø 55 mm ton alu	Sachet de 10 pièces	382,00 €	38,20 €	10

Butoir transparent auto-adhésif



NOUVEAU

ANTIBRUIT TRANSLUCIDE ANTIDÉRAPANT

SERIE 530



FORME GOUTTE D'EAU

SERIE 540



ROND DESSUS PLAT

SERIE 550



FORME CARRÉ

SERIE 560



CREUX

530 S



SPECIAL SILENCIEUX

NOUVEAU



Réf. 530GS SOFT
 ø 9,5 mm Hauteur 4,6 mm
 Dôme 3,6 mm



Nouveau butoir en forme de cône dureté souple et élasticité 600 %.
 Pour une fermeture silencieuse et souple pour toute porte d'armoire ou tiroir.

Amortisseur de porte bi-dureté

à enfoncer dans un trou de ø 5 mm



Réf. 580
 ø 9 x 8 mm de pénétration
 Amortisseur de 2,5 mm
 Disponible en translucide ou gris

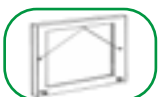

SILENTAC 530

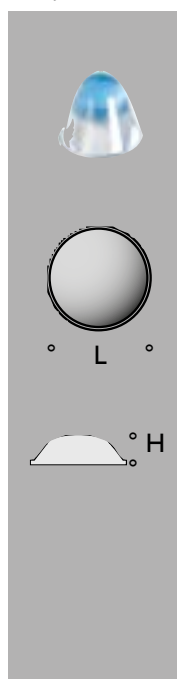

Réf.	Couleur	Code	Désignation	Conditionnement	Le 100/€H.T.	La Bte/€H.T.	Qté.
530A		BUS530A	Butoir auto-adhésif silentac ø 7 x 1,5 mm	10 sachets de 64 butoirs	8,75 €	56,00 €	640
		BUE530A		Boîte ECO de 2560 butoirs	6,09 €	155,90 €	2560
530B		BUS530B	Butoir auto-adhésif silentac ø 9 x 2 mm	10 sachets de 100 butoirs	10,44 €	104,40 €	1000
		BUE530B		Boîte ECO de 2800 butoirs	7,50 €	210,00 €	2800
530C		BUS530C	Butoir auto-adhésif silentac ø 11 x 5 mm	10 sachets de 50 butoirs	16,89 €	84,45 €	500
		BUE530C		Boîte ECO de 1400 butoirs	13,95 €	195,30 €	1400
530D		BUP530D	Butoir auto-adhésif silentac ø 16 x 8 mm	Sachet de 64 butoirs	41,01 €	26,25 €	64
		BUE530D		Boîte ECO de 640 butoirs	32,68 €	209,15 €	640
530E		BUP530E	Butoir auto-adhésif silentac ø 18 x 9,5 mm	Sachet de 49 butoirs	60,92 €	29,85 €	49
		BUE530E		Boîte ECO de 343 butoirs	47,71 €	163,65 €	343
530F		BUP530F	Butoir auto-adhésif silentac ø 18 x 14 mm	Sachet de 48 butoirs	84,16 €	40,40 €	48
		BUE530F		Boîte ECO de 196 butoirs	64,21 €	125,85 €	196
530S		BUP530S	Butoir auto-adhésif silentac ø 12 x 4 mm	Sachet de 100 butoirs	21,65 €	21,65 €	100
		BUE530S		Boîte ECO de 1000 butoirs	17,18 €	171,80 €	1000
530G		BUP530G	Butoir auto-adhésif silentac ø 10 x 3 mm	Sachet de 144 butoirs	14,34 €	20,65 €	144
		BUE530G		Boîte ECO de 1440 butoirs	11,91 €	171,50 €	1440
530GS		BP530GS	Butoir auto-adhésif silentac ø 9,6 x 4,6 mm	Sachet de 144 butoirs	14,34 €	20,65 €	144
		BE530GS		Boîte ECO de 1440 butoirs	11,91 €	171,50 €	1440

SILENTAC 540

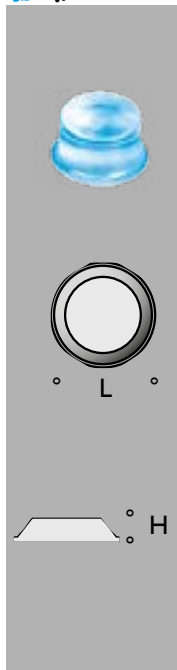

Réf.	Couleur	Code	Désignation	Conditionnement	Le 100/€H.T.	La Bte/€H.T.	Qté.
540A		BUP540A	Butoir auto-adhésif silentac ø 13 x 1,5 mm	Sachet de 100 butoirs	14,50 €	14,50 €	100
		BUE540A		Boîte ECO de 1000 butoirs	11,74 €	117,40 €	1000
540AL large		BP540AL	Butoir auto-adhésif silentac ø 19 x 2 mm	Sachet de 42 butoirs	44,41 €	18,65 €	42
		BE540AL		Boîte ECO de 840 butoirs	36,19 €	304,00 €	840
540B		BUP540B	Butoir auto-adhésif silentac ø 13 x 3,5 mm	Sachet de 100 butoirs	19,55 €	19,55 €	100
		BUE540B		Boîte ECO de 1000 butoirs	15,82 €	158,20 €	1000
540BP		BP540BP	Butoir auto-adhésif silentac ø 9,5 x 3 mm	Sachet de 150 butoirs	14,23 €	21,35 €	150
		BE540BP		Boîte ECO de 1500 butoirs	11,37 €	170,55 €	1500
540BC creux		BP540BC	Butoir auto-adhésif silentac ø 13 x 3,5 mm	Sachet de 100 butoirs	19,55 €	19,55 €	100
		BE540BC		Boîte ECO de 1000 butoirs	15,82 €	158,20 €	1000
540C		BUP540C	Butoir auto-adhésif silentac ø 19 x 4 mm	Sachet de 49 butoirs	45,82 €	22,45 €	49
		BUE540C		Boîte ECO de 490 butoirs	37,55 €	184,00 €	490
540D		BUP540D	Butoir auto-adhésif silentac ø 9,5 x 5 mm	Sachet de 100 butoirs	19,55 €	19,55 €	100
		BUE540D		Boîte ECO de 1000 butoirs	15,82 €	158,20 €	1000
540E		BUP540E	Butoir auto-adhésif silentac ø 13 x 6 mm	Sachet de 100 butoirs	26,90 €	26,90 €	100
		BUE540E		Boîte ECO de 1000 butoirs	21,50 €	215,00 €	1000
540F		BUP540F	Butoir auto-adhésif silentac ø 16 x 10 mm	Sachet de 64 butoirs	38,05 €	24,35 €	64
		BUE540F		Boîte ECO de 640 butoirs	30,61 €	195,90 €	640

SILENTAC 550

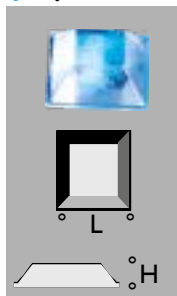

Réf.	Couleur	Code	Désignation	Conditionnement	Le 100/€H.T.	La Bte/€H.T.	Qté.
550A		BUP550A	Butoir auto-adhésif silentac 10 x 10 x 2,5 mm	Sachet de 121 butoirs	14,13 €	17,10 €	121
		BUE550A		Boîte ECO de 1210 butoirs	11,57 €	140,00 €	1210
550B		BUP550B	Butoir auto-adhésif silentac 13 x 13 x 3 mm	Sachet de 100 butoirs	18,30 €	18,30 €	100
		BUE550B		Boîte ECO de 1000 butoirs	14,70 €	147,00 €	1000
550C		BUP550C	Butoir auto-adhésif silentac 13 x 13 x 6 mm	Sachet de 100 butoirs	29,75 €	29,75 €	100
		BUE550C		Boîte ECO de 1000 butoirs	23,80 €	238,00 €	1000
550D		BUP550D	Butoir auto-adhésif silentac 20 x 20 x 8 mm	Sachet de 49 butoirs	42,96 €	21,05 €	49
		BUE550D		Boîte ECO de 490 butoirs	33,71 €	165,18 €	490

SILENTAC 560

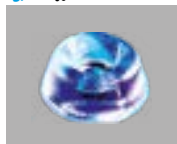

Réf.	Couleur	Code	Désignation	Conditionnement	Le 100/€H.T.	La Bte/€H.T.	Qté.
560A		BUP560A	Butoir auto-adhésif silentac ø 22 x 10 mm	Sachet de 36 butoirs	67,21 €	24,20 €	36
		BUE560A		Boîte ECO de 180 butoirs	54,72 €	98,50 €	180
560B		BUP560B	Butoir auto-adhésif silentac ø 46 x 16 mm	Sachet de 1 butoir	470,00 €	4,70 €	1
		BUE560B		Boîte ECO de 50 butoirs	367,20 €	183,60 €	50

SILENTAC 580



Réf.	Couleur	Code	Désignation	Conditionnement	Le 100/€H.T.	Sachet/€H.T.	Qté.
580		BU*P580	Amortisseur de porte	Sachet de 100 pièces	11,25 €	11,25 €	100
		BU*E580		Sachet de 500 pièces	9,40 €	47,00 €	500

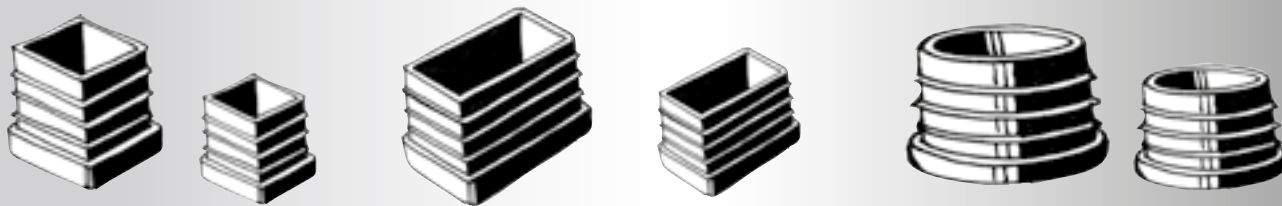

Disponible uniquement en noir

Bouchons à ailettes

- facilité de montage
- maintien parfait

Réf. 650
pour tubes carrés



Réf. 660
pour tubes rectangulaires



Réf. 670
pour tubes ronds



	Réf.	Couleur	Code	Désignation	Conditionnement	Le 100/€H.T.	La Bte/€H.T.	Qté.
	650A		ECE650A	Embout carré pour tube de 12 x 12 mm	Sachet de 200 embouts	11,00 €	22,00 €	200
	650B		ECE650B	Embout carré pour tube de 14 x 14 mm	Sachet de 200 embouts	11,90 €	23,80 €	200
	650C		ECE650C	Embout carré pour tube de 16 x 16 mm	Sachet de 200 embouts	13,00 €	26,00 €	200
	650D		ECE650D	Embout carré pour tube de 18 x 18 mm	Sachet de 200 embouts	20,50 €	41,00 €	200
	650E		ECE650E	Embout carré pour tube de 20 x 20 mm	Sachet de 200 embouts	20,80 €	41,60 €	200
	650F		ECE650F	Embout carré pour tube de 25 x 25 mm	Sachet de 200 embouts	28,90 €	57,80 €	200
	650G		ECE650G	Embout carré pour tube de 30 x 30 mm	Sachet de 100 embouts	39,20 €	39,20 €	100
	650H		ECE650H	Embout carré pour tube de 35 x 35 mm	Sachet de 100 embouts	56,05 €	56,05 €	100
	650I		ECE650I	Embout carré pour tube de 40 x 40 mm	Sachet de 100 embouts	64,60 €	64,60 €	100
	650J		ECE650J	Embout carré pour tube de 50 x 50 mm	Sachet de 100 embouts	91,80 €	91,80 €	100

	Réf.	Couleur	Code	Désignation	Conditionnement	Le 100/€H.T.	La Bte/€H.T.	Qté.
	660A		ERE660A	Embout pour tube de 15 x 20 mm	Sachet de 200 embouts	17,05 €	34,10 €	200
	660B		ERE660B	Embout pour tube de 15 x 25 mm	Sachet de 200 embouts	18,90 €	37,80 €	200
	660C		ERE660C	Embout pour tube de 15 x 30 mm	Sachet de 200 embouts	25,60 €	51,20 €	200
	660D		ERE660D	Embout pour tube de 20 x 30 mm	Sachet de 200 embouts	29,05 €	58,10 €	200
	660E		ERE660E	Embout pour tube de 20 x 35 mm	Sachet de 200 embouts	34,05 €	68,10 €	200
	660F		ERE660F	Embout pour tube de 20 x 40 mm	Sachet de 200 embouts	40,90 €	81,80 €	200
	660G		ERE660G	Embout pour tube de 20 x 50 mm	Sachet de 200 embouts	49,25 €	98,50 €	200
	660H		ERE660H	Embout pour tube de 20 x 60 mm	Sachet de 200 embouts	44,25 €	88,50 €	200
	660I		ERE660I	Embout pour tube de 30 x 40 mm	Sachet de 100 embouts	64,55 €	64,55 €	100
	660J		ERE660J	Embout pour tube de 30 x 50 mm	Sachet de 100 embouts	66,25 €	66,25 €	100

	Réf.	Couleur	Code	Désignation	Conditionnement	Le 100/€H.T.	La Bte/€H.T.	Qté.
	670A		EOE670A	Embout rond pour tube de ø 16 mm	Sachet de 200 embouts	16,75 €	33,50 €	200
	670B		EOE670B	Embout rond pour tube de ø 18 mm	Sachet de 200 embouts	20,50 €	41,00 €	200
	670C		EOE670C	Embout rond pour tube de ø 20 mm	Sachet de 200 embouts	22,20 €	44,40 €	200
	670D		EOE670D	Embout rond pour tube de ø 22 mm	Sachet de 200 embouts	23,70 €	47,40 €	200
	670E		EOE670E	Embout rond pour tube de ø 25 mm	Sachet de 200 embouts	25,60 €	51,20 €	200
	670F		EOE670F	Embout rond pour tube de ø 28 mm	Sachet de 100 embouts	29,00 €	29,00 €	100
	670G		EOE670G	Embout rond pour tube de ø 30 mm	Sachet de 100 embouts	30,50 €	30,50 €	100
	670H		EOE670H	Embout rond pour tube de ø 35 mm	Sachet de 100 embouts	39,20 €	39,20 €	100
	670I		EOE670I	Embout rond pour tube de ø 40 mm	Sachet de 100 embouts	51,00 €	51,00 €	100



Disponible uniquement en noir

Embouts et obturateurs

- finition pour profils ronds et cornières
- protection contre la corrosion, la poussière et les chocs

Réf. 680

Embout enveloppant



Réf. 700

Bouchon d'angle



Réf.	Couleur	Code	Désignation	Conditionnement	Le 100/€H.T.	La Bte/€H.T.	Qté.
680A		EEE680A	Embout pour tube de 10 mm	Sachet de 200 embouts	7,00 €	14,00 €	200
680B		EEE680B	Embout pour tube de 12 mm	Sachet de 200 embouts	8,60 €	17,20 €	200
680C		EEE680C	Embout pour tube de 14 mm	Sachet de 200 embouts	11,90 €	23,80 €	200
680D		EEE680D	Embout pour tube de 16 mm	Sachet de 200 embouts	13,80 €	27,60 €	200
680E		EEE680E	Embout pour tube de 18 mm	Sachet de 200 embouts	19,30 €	38,60 €	200
680F		EEE680F	Embout pour tube de 19 mm	Sachet de 200 embouts	22,40 €	44,80 €	200
680G		EEE680G	Embout pour tube de 20 mm	Sachet de 200 embouts	23,80 €	47,60 €	200
680H		EEE680H	Embout pour tube de 22 mm	Sachet de 200 embouts	31,35 €	62,70 €	200
680I		EEE680I	Embout pour tube de 25 mm	Sachet de 200 embouts	39,20 €	78,40 €	200
680J		EEE680J	Embout pour tube de 28 mm	Sachet de 200 embouts	42,45 €	84,90 €	200
680K		EEE680K	Embout pour tube de 30 mm	Sachet de 200 embouts	53,85 €	107,70 €	200

Réf.	Couleur	Code	Désignation	Conditionnement	Le 100/€H.T.	La Bte/€H.T.	Qté.
700A		BAP700A	Bouchon d'angle 25 x 25 mm	Sachet de 20 bouchons	42,25 €	8,45 €	20
700B		BAP700B	Bouchon d'angle 30 x 30 mm	Sachet de 20 bouchons	45,00 €	9,00 €	20
700C		BAP700C	Bouchon d'angle 35 x 35 mm	Sachet de 20 bouchons	49,75 €	9,95 €	20
700D		BAP700D	Bouchon d'angle 40 x 40 mm	Sachet de 20 bouchons	55,50 €	11,10 €	20
700E		BAP700E	Bouchon d'angle 60 x 40 mm	Sachet de 20 bouchons	56,00 €	11,20 €	20

Pour protéger les sols : Découvrez nos patins glisseurs

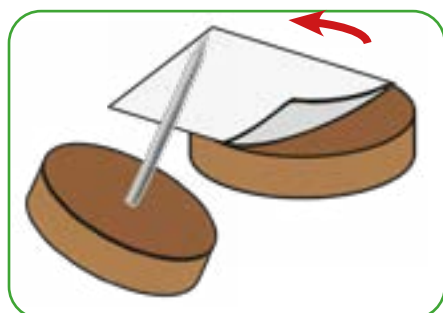

Autocollant ou avec clou/vis



Feutre haute-densité



Pour tous les sols

À trouver en Page 11

Le pied de cuisine série 4000

3 modèles disponibles pour tous les usages

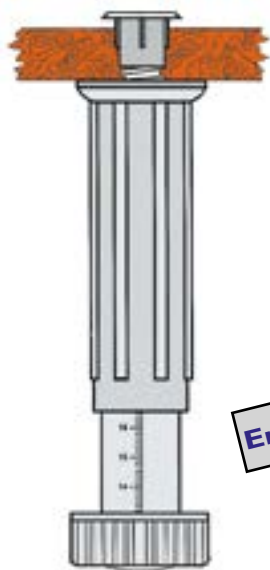

Pied de cuisine à visser
avec un perçement
de \varnothing 13 mm
(vis plastique fournie dans le kit)

Réf. 4300

3 références disponibles
réglables de 100 à 190 mm

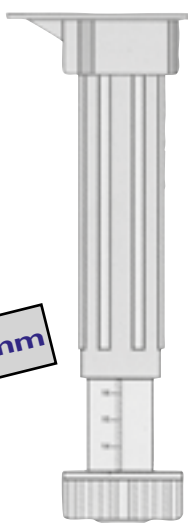

Embase \varnothing 46 mm

Pied de cuisine à visser
sans perçement préalable.
Fixation sous le meuble à l'aide
de vis de 3,5 x 16 mm (fournies dans le kit)

Réf. 4400

3 références disponibles
réglables de 100 à 200 mm



Pied Déco
Aluminium

Pied de cuisine à visser
sans perçement préalable.
Fixation sous le meuble à l'aide
de vis de 3,5 x 16 mm (dans le kit)

Réf. 4100

Pied décoratif aluminium
amplitude de réglage de 30 mm



Clip de pose (2 clips par sachet)



Centreur optionnel pour un réglage optimal facilitant
la pose de la plinthe, vis de 3,5 x 16 mm (vis dans le kit)

Réf. 4500

Réf.	Couleur	Code	Désignation	Conditionnement	Le 100/€H.T.	La Bte/€H.T.	Qté.
4300		PPVP100	Pied à visser réglable hauteur 100 à 130 mm	Sachet de 4 pieds et 2 clips	122,50 €	4,90 €	4
		PPVS100		à partir de 20 sachets et +	105,00 €	4,20 €*	4
4330		PPVP130	Pied à visser réglable hauteur 130 à 160 mm	Sachet de 4 pieds et 2 clips	138,75 €	5,55 €	4
		PPVS130		à partir de 20 sachets et +	121,25 €	4,85 €*	4
4340		PPVP140	Pied à visser réglable hauteur 140 à 190 mm	Sachet de 4 pieds et 2 clips	147,50 €	5,90 €	4
		PPVS140		à partir de 20 sachets et +	131,25 €	5,25 €*	4
4400		PAVP100	Pied à visser réglable hauteur 100 à 140 mm	Sachet de 4 pieds et 2 clips	143,75 €	5,75 €	4
		PAVS100		à partir de 20 sachets et +	127,50 €	5,10 €*	4
4430		PAVP130	Pied à visser réglable hauteur 130 à 170 mm	Sachet de 4 pieds et 2 clips	148,75 €	5,95 €	4
		PAVS130		à partir de 20 sachets et +	131,25 €	5,25 €*	4
4440		PAVP140	Pied à visser réglable hauteur 130 à 200 mm	Sachet de 4 pieds et 2 clips	153,75 €	6,10 €	4
		PAVS140		à partir de 20 sachets et +	138,75 €	5,55 €*	4
4500		CAVP300	Centreur adaptable sur clips amplitude 30 mm	Sachet de 10 clips	37,50 €	3,75 €	10
		CAVS300		à partir de 20 sachets et +	30,00 €	3,00 €*	10
4108		PADP080	Pied déco réglable 80 mm	Sachet de 4 pieds	1556,25 €	62,25 €	4
4110		PADPI00	Pied déco réglable 100 mm	Sachet de 4 pieds	1597,50 €	63,90 €	4
4112		PADPI20	Pied déco réglable 120 mm	Sachet de 4 pieds	1636,25 €	65,45 €	4
4114		PADPI40	Pied déco réglable 140 mm	Sachet de 4 pieds	1676,25 €	67,05 €	4
4116		PADPI60	Pied déco réglable 160 mm	Sachet de 4 pieds	1716,25 €	68,65 €	4
4118		PADPI80	Pied déco réglable 180 mm	Sachet de 4 pieds	1755,00 €	70,20 €	4

* Prix du sachet



Entrebâilleur de fenêtre et porte-fenêtre

VENTILBAIE SE FIXE SUR LE DORMANT DE LA FENÊTRE QU'ELLE SOIT EN BOIS, PVC OU ALU



Application sur 1 vantail



sur fenêtre 2 vantaux



sur porte-fenêtre



Ventilbaie pli 



 quipp  d'une s curit  enfant.

SIMPLE ET PRATIQUE

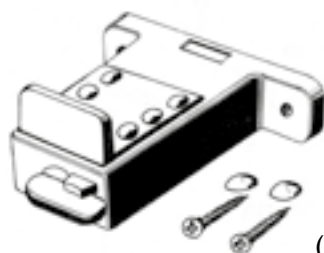

R f. CJS
LICENCE PRUNIER
100 x 100 x 26 mm
(livr  avec vis et cache-vis)

Fixation en partie haute
ou basse des vantaux

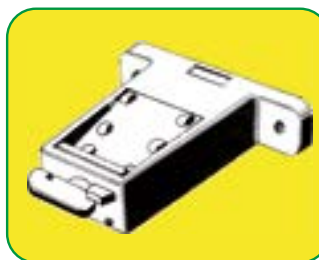

Levier   gauche

Le syst me de blocage est escamot  :
les vantaux sont lib r s

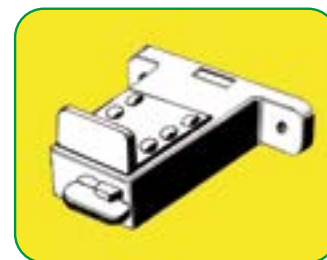

Levier   droite

Le syst me de blocage est en position :
les vantaux sont bloqu s

R�f.	Couleur	Code	D�signation	Conditionnement	Le 100/�H.T.	La Bte/�H.T.	Qt�.
		VB*PCJS	Ventilbaie CJS	Sachet individuel	2500,00 �	25,00 �	1
		VB*ECJS	Ventilbaie CJS	Bo�te de 10 pi�ces	2289,50 �	228,95 �	10

TACOPLAC

Fixation r volutionnaire pour plaques de pl tre

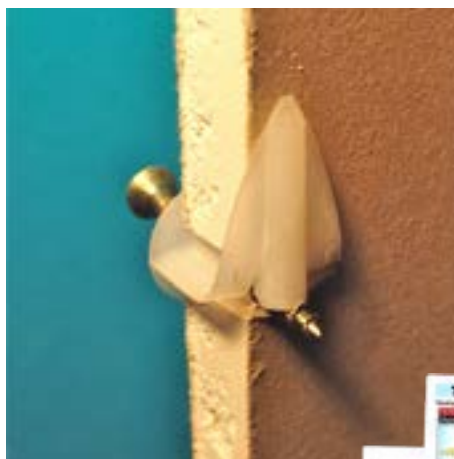

- 1** Percez un avant-trou de \varnothing 7 mm.
- 2** Enfoncez TACOPLAC au marteau (fl che en haut)*
- 3**   utiliser avec des vis de \varnothing 4 mm (Pr voir au minimum 25 mm de p n tration de la vis)
- 4** Vissez dans TACOPLAC. C'est fix .

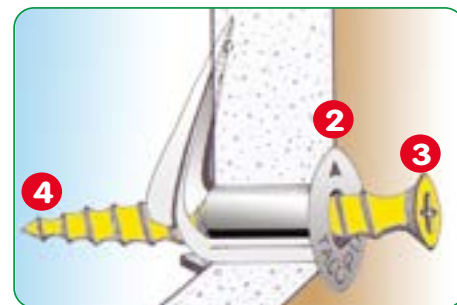

R f. 333
 \varnothing 17 mm x 36 mm

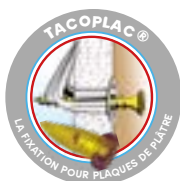

Pr sentoir de comptoir
R f. 334



R�f.	Couleur	Code	D�signation	Conditionnement	Le 100/�H.T.	La Bte/�H.T.	Qt�.
		TK*P333	Cheville Tacoplac	Bo�te de 50 pi�ces	37,80 �	18,90 �	50
		TK*S333	Cheville Tacoplac	40 Bo�tes de 50 pi�ces	30,90 �	618,00 �	2000
		TK*E333	Cheville Tacoplac	Bo�te de 250 pi�ces	27,90 �	69,75 �	250
		TK*M333	Cheville Tacoplac	20 Bo�tes de 250 pi�ces	23,95 �	1197,50 �	5000
334		PRES334	Pr�sentoir Tacoplac	Bo�te de 15 x 50 pcs (750 chevilles)	*	186,60 �	1



Console multi-usage pour assemblage divers

INDISPENSABLE POUR

- ASSEMBLAGE CONSTRUCTION LÉGÈRE
- MEUBLES DE LABORATOIRE
- TABLETTES LINÉAIRES
- TABLETTES MURALES

Réf. 252

80 x 80 x 25 mm
4 trous pour vis Ø 4 mm

La console 252 est réalisée en 4 couleurs



	Réf.	Couleur	Code	Désignation	Conditionnement	Le 100/€H.T.	La Bte/€H.T.	Qté.
	252		ST*P252	Console 4 trous	Boîte de 20 pièces	98,50 €	19,70 €	20
			ST*E252	Console 4 trous	Boîte ECO de 500 pièces	86,40 €	432,00 €	500

SYSTEMCAL TRANSPORT

Cales mousse adhésives pour le transport



Pour le transport en toute sécurité des agencements les plus divers (menuiserie, ALU - PVC, volet, mobilier, etc...)

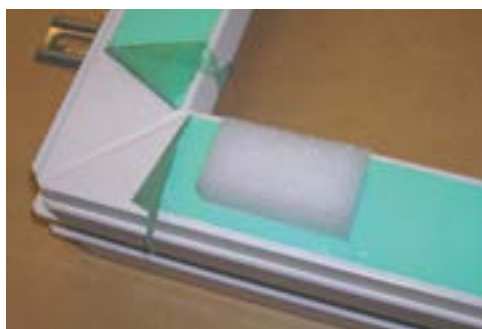

Avec adhésif repositionnable assurant une bonne tenue mais ne laissant pas de trace sur le verre, l'aluminium, le PVC, etc. **RÉSISTANCE 3 Kg/cm² = Compression 40 %**

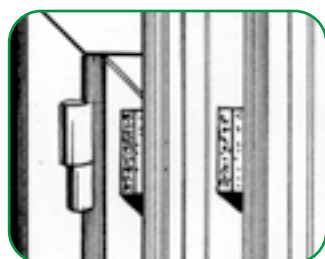

Une petite cale qui peut vous éviter bien des ennuis

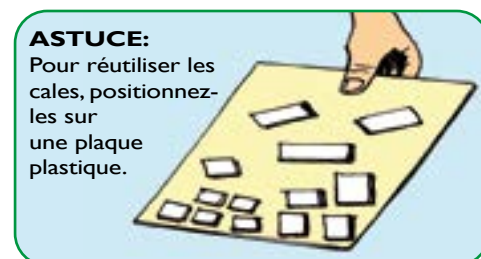
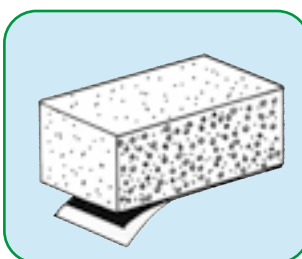

ASTUCE:

Pour réutiliser les cales, positionnez-les sur une plaque plastique.

NOUVEL EMBALLAGE



Réf. 260

25 x 25 x 10 mm



Réf. 270

50 x 25 x 15 mm



Réf. 280

50 x 30 x 10 mm



Réf. 290

50 x 30 x 20 mm

	Réf.	Couleur	Code	Désignation	Conditionnement	Le 100/€H.T.	La Bte/€H.T.	Qté.
	260		SMPP260	Cale 25 x 25 x 10 mm	Boîte de 322 cales	11,91 €	38,35 €	322
			SMPE261	Cale 25 x 25 x 10 mm	Boîte ECO de 10005 cales	8,21 €	821,41 €	10005
	270		SMPP270	Cale 50 x 25 x 15 mm	Boîte de 495 cales	14,69 €	72,72 €	495
			SMPE271	Cale 50 x 25 x 15 mm	Boîte ECO de 2970 cales	14,16 €	420,55 €	2970
	280		SMPE280	Cale 50 x 30 x 10 mm	Boîte ECO de 3696 cales	19,16 €	708,15 €	3696
			SMPE280	Cale 50 x 30 x 10 mm	Boîte ECO de 3696 cales	19,16 €	708,15 €	3696
	290		SMPE290	Cale 50 x 30 x 20 mm	Boîte ECO de 1848 cales	23,32 €	430,95 €	1848
			SMPE290	Cale 50 x 30 x 20 mm	Boîte ECO de 1848 cales	23,32 €	430,95 €	1848

Accessoires de rangement vêtements



Elévateur extensible

Réf. 1082 de 600 mm à 830 mm

Réf. 1083 de 830 mm à 1150 mm

Force 12 kilos



Porte-pantalons 9 pantalons

alu/mousse antidérapant noir

Largeur 360 mm Profondeur 460 mm

Réf. 3200 fixation droite

Réf. 3201 fixation gauche



Porte-cintres extractible 9 cintres

acier chromé et aluminium

Réf. 3300

L 100 mm P 350 mm H 130 mm



Porte-ceintures extractible et reversible

aluminium et plastique ton alu

Réf. 3350

L 65 mm P 450 mm H 81 mm

Réf.	Couleur	Code	Désignation	Conditionnement	La Bte/€H.T.	Qté.
1082		EVPI082	Elevateur petit modèle	À l'unité	110,55 €	1
1083		EVPI083	Elevateur grand modèle	À l'unité	111,95 €	1
3200		PPD3200	Porte-pantalon droite	À l'unité	100,75 €	1
3201		PPG3201	Porte-pantalon gauche	À l'unité	100,75 €	1
3300		PCP3300	Porte-cintres	À l'unité	102,00 €	1
3350		PCP3350	Porte-ceintures	À l'unité	31,95 €	1

PLASTIHANDLES

La poignée plastique qui ne se cache plus

Finition aluminium verni - Protection Anti UV - Haute résistance



	Réf.	Couleur	Code	Désignation	Conditionnement	Le 100/€H.T.	La Bte/€H.T.	Qté.
	MESTRE		APMS064	Poignée Mestre 64 mm	Sachet individuel + 2 vis	155,00 €	1,55 €	1
	RIDANA		APRI160	Poignée Ridana 160 mm	Sachet individuel + 2 vis	205,00 €	2,05 €	1
	PORTO		APPO192	Poignée Porto 192 mm	Sachet individuel + 2 vis	285,00 €	2,85 €	1
	PARTENON		APPA128	Poignée Partenon 128 mm	Sachet individuel + 2 vis	195,00 €	1,95 €	1
			APPA160	Poignée Partenon 160 mm	Sachet individuel + 2 vis	215,00 €	2,15 €	1
	MECA		APME160	Poignée Meca 160 mm	Sachet individuel + 2 vis	220,00 €	2,20 €	1
			APME192	Poignée Meca 192 mm	Sachet individuel + 2 vis	370,00 €	3,70 €	1
			APME256	Poignée Meca 256 mm	Sachet individuel + 2 vis	620,00 €	6,20 €	1
	BELLARIA		APBE160	Poignée Bellaria 160 mm	Sachet individuel + 2 vis	240,00 €	2,40 €	1
			APBE224	Poignée Bellaria 224 mm	Sachet individuel + 2 vis	360,00 €	3,60 €	1
	CAROLINA		APCA032	Poignée Carolina 32 mm	Sachet individuel + 2 vis	150,00 €	1,50 €	1
	AVILA		APAV032	Poignée Avila 32 mm	Sachet individuel + 2 vis	145,00 €	1,45 €	1

Supports et tringles

Support de tringle



Réf. 125
Pour vis ø 4 mm
50 x 20 x 15 mm



Réf. 129
Pour vis ø 4 mm
80 x 40 x 15 mm

Tringle



En barre de 2 m

Réf. 127
Laquée blanc ou chromée

Réf. 128 laitonée
30 x 15 mm ovale



Réf.	Couleur	Code	Désignation	Conditionnement	Le 100/€H.T.	La Bte/€H.T.	Qté.
125		ST*P125	Support tringle plastique	Sachet de 20 pièces	24,50 €	4,90 €	20
		ST*E125	Support tringle plastique	Boîte ECO de 200 pièces	17,20 €	34,40 €	200
127		TR*P127	Tringle laquée blanc, chromée	Paquet de 10 barres	1081,00 €	108,10 €	10
128		TR*P128	Tringle laitonée	Paquet de 10 barres	1474,50 €	147,45 €	10
129		ST*P129	Suspente	Boîte de 10 pièces	275,50 €	27,55 €	10

POUSSER - LÂCHER

Système d'ouverture-fermeture sans poignée

Appuyez sur la porte pour déclencher l'ouverture.
Peut se poser également sur tiroir

ÉCONOMIQUE
Plus de poignée
sur portes et tiroirs

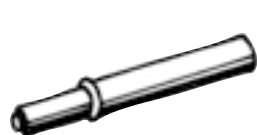

Réf. 682
53 x ø 12 mm
Pour trou de ø 10 mm



Réf. 684
80 x ø 12 mm
Pour trou de ø 10 mm

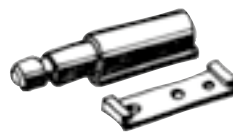

Réf. 692
62 x 20 x 14,5 mm
Trous pour vis ø 3 mm

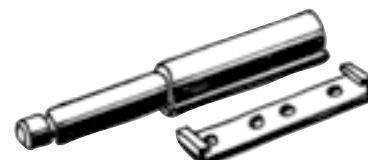

Réf. 792
90 x 20 x 14,5 mm
Trous pour vis ø 3 mm

Réf.	Couleur	Code	Désignation	Conditionnement	Le 100/€H.T.	La Bte/€H.T.	Qté.
682		PL*P682	Pousse lâche à encastrer	Sachet de 10 pièces	501,50 €	50,15 €	10
		PL*E682	53 x ø 12 mm	Boîte de 100 pièces	462,70 €	462,70 €	100
684		PL*P684	Pousse lâche à encastrer	Sachet de 10 pièces	528,50 €	52,85 €	10
		PL*E684	80 x ø 12 mm	Boîte de 100 pièces	489,10 €	489,10 €	100
692		PL*P692	Pousse lâche à visser	Sachet de 10 pièces	595,00 €	59,50 €	10
		PL*E692	62 x 20 x 14,5 mm	Boîte de 100 pièces	555,20 €	555,20 €	100
792		PL*P792	Pousse lâche à visser	Sachet de 10 pièces	621,50 €	62,15 €	10
		PL*E792	90 x 20 x 14,5 mm	Boîte de 100 pièces	581,65 €	581,65 €	100

Pour le blocage d'ouverture



Permet le blocage en position ouverte ou fermée de porte battante ou coulissante, trappe etc.

Réf. 608

Clip 2 trous \varnothing 3 mm 45 x 28 x 11 mm
Embase 1 trou \varnothing 4-5 mm, \varnothing 30 x 25 mm



Réf.	Couleur	Code	Désignation	Conditionnement	Le 100/€H.T.	Sachet/€H.T.	Qté.
608		SP*P608	Stoporte	Sachet de 25 pièces	78,80 €	19,70 €	25



CALPORTES

Coins crantés : pour le calage de porte

Nos coins de calage crantés s'utilisent depuis de nombreuses années comme cales portes. Afin de répondre à cette utilisation, nous avons sélectionné un assortiment spécifique appelé CALPORTE.

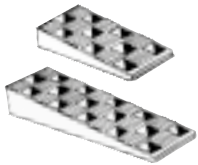

Réf. 1525

Assortiment de CALPORTES *
5 coins de 45 x 15 mm et
5 coins de 45 x 25 mm



Réf.	Couleur	Code	Désignation	Conditionnement	La Bte/€H.T.	Qté.
1525		ACSI525	Assortiment de 2 x 5 cales	Sachet de 10 pièces	*	11,80 €
		ACXI525	Assortiment de 2 x 5 cales	A partir de 10 sachets et +(le sachet)	*	10,65 €

BLOCPORTE

Positionnement libre ou en butée



Réf. 640

210 x 41 x 44 mm

Pour les portes de 45 mm, jeu de 7 à 40 mm, grâce à son procédé de réglage à 2 positions

Réf.	Couleur	Code	Désignation	Conditionnement	Le 100/€H.T.	La Bte/€H.T.	Qté.
640		FP*P640	Blocporte réglable	Sachet individuel	975,00 €	9,75 €	1
		FP*S640	Blocporte réglable	À partir 20 sachets et plus (le sachet)	845,00 €	8,45 €	1

STOPTAC

Butoir de porte adhésif pour parquet ou sol chauffant

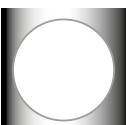

Chromé Blanc
BCBP607

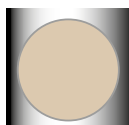

Chromé Beige
BCIP607

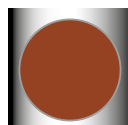

Chromé Marron
BCMP607

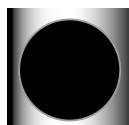

Chromé Noir
BCNP607

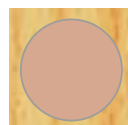

Pin Chamois
BPCP607



Teck Marron
BTMP607



STOPTAC Réf. 607

Dimensions 45 x 45 \varnothing 35 x 19 mm

Se place à l'endroit désiré avec ou sans percement

Réf.	Couleur	Code	Désignation	Conditionnement	Le 100/€H.T.	La Bte/€H.T.	Qté.
607		Détail des couleurs et codes ci-dessus	Butoir de porte adhésif sur plaque de 45 x 45 mm	Boîte de 25 butoirs	191,20 €	47,80 €	25

Dispositif Cale-porte ou bloque-porte avec levier de blocage pour assurer une parfaite tenue de la porte à la position désirée



SYSTEMCAL porte
est particulièrement recommandé

- ⇒ à la MAISON pour maintenir une porte sans crainte des courants d'air
- ⇒ dans l'HÔTELLERIE pour l'entretien des chambres
- ⇒ au BUREAU ou à l'ATELIER
- ⇒ pour les sociétés de maintenance, de déménagement ou de rénovation
- ⇒ pour les collectivités

Ce dispositif a été conçu pour être manoeuvré avec la pointe du pied.

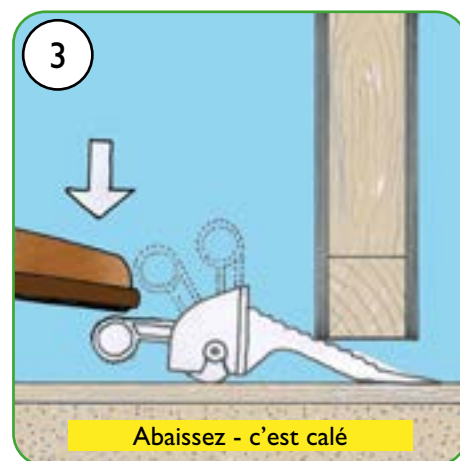
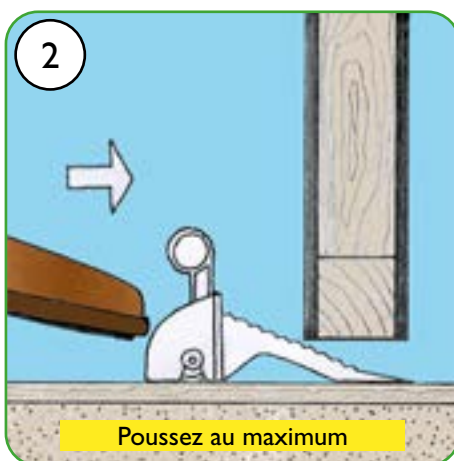
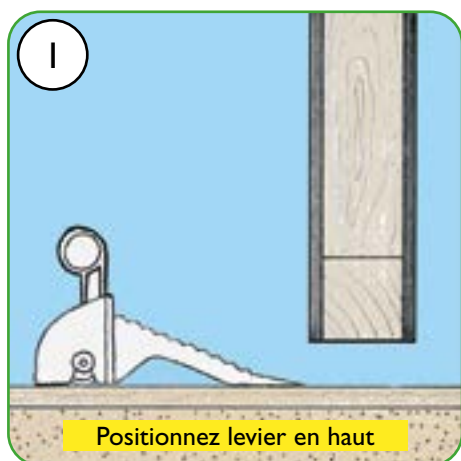

Notre nouveau SYSTEMCAL-porte est très simple d'utilisation.
Il suffit de positionner le coin dans le jeu de la porte et d'abaisser le levier pour assurer le blocage.

Utilisation possible avec jeu de porte de 10 mm minimum à 33 mm maximum.

NOUVEAU



Réf. 675

119 x 68 x 50 mm

Réalisé en ABS



Réf.	Couleur	Code	Désignation	Conditionnement	Le 100/€H.T.	La Bte/€H.T.	Qté.
675		SPGP675	Systemcal porte	Sachet de 2 pièces avec notice	682,50 €	13,65 €	2
		SPGE675	Systemcal porte	Boîte ECO de 20 pièces	606,00 €	121,20 €	20

49 EMBALLAGE PERSONNALISABLE

Emballage personnalisé avec votre logo

Les emballages sont essentiels pour véhiculer l'image d'une marque et de votre entreprise. Valorisez vos produits grâce à la personnalisation et dynamisez vos ventes auprès de votre clientèle.



Consultez-nous pour connaître les produits qui peuvent bénéficier d'une personnalisation à votre marque.



Mettez nos produits à votre image afin de séduire et fidéliser vos clients.

GRATUIT



Logo et description personnalisés.

Contactez-nous !

À partir de 500 sachets

À partir de 40 boîtes

Ici votre logo !

OUTILLAGE SYSTEM

Passé system, Silnet, Levier Multifonction



Idéal pour essayer nos outillages (voir détail des outillages en page 2 et 10)



Réf. 1527 Assortiment d'outillages *

I levier jaune, I levier noir, I Silnet rouge, I Silnet bleue, I Passe System

Réf.	Couleur	Code	Désignation	Conditionnement	La Bte/€H.T.	Qté.
1527		AMSI1527	Assortiment 5 outils	Boîte de 5 pièces	*	49,15 €
		AMX1527	Assortiment 5 outils	À partir de 10 boîtes (la boîte)	*	43,10 €